



# TITAN®

## OPERATING MANUAL

# S-3

3900 PSI (27 MPa) MAX.  
OPERATING PRESSURE

STAINLESS STEEL  
FLUID PASSAGES

- GB -

- D -

- F -

- E -

- I -

- P -

- NL -

- DK -

- S -

## AIRLESS SPRAY GUN

AIRLESS SPRITZPISTOLE

PISTOLET DE PULVÉRISATION SANS AIR

PISTOLA PULVERIZADORA SIN AIRE

PISTOLA SPRAY AIRLESS

PISTOLA DE PULVERIZAÇÃO AIRLESS

AIRLESS SPUITPISTOOL

AIRLESS SPRØJTEPISTOL

AIRLESS SPRUTPISTOL

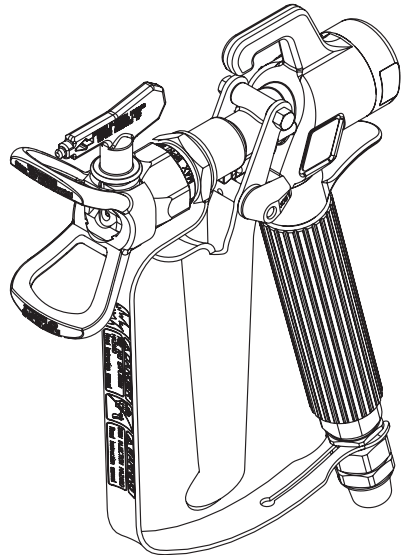

ENGLISH .....	P. 2
DEUTSCH .....	P. 10
FRANÇAIS .....	P. 18
ESPAÑOL .....	P. 26
ITALIANO .....	P. 34

PORTUGUÊS .....	P. 42
NEDERLANDS .....	B. 50
DANSK .....	S. 58
SVENSKA .....	S. 66

# Safety Precautions



**Be safety-conscious! All local and national regulations governing ventilation, fire prevention, and operation must be observed.**



**HAZARD: Injection injury**

**A high pressure stream produced by this equipment can pierce the skin and underlying tissues, leading to serious injury and possible amputation. See a physician immediately.**

**DO NOT TREAT AN INJECTION INJURY AS A SIMPLE CUT! Injection can lead to amputation. See a physician immediately. Inform the physician of the type of coating material or cleaning agent with which the injury was caused.**

**The maximum operating range of the spray gun is 27 MPa / 3900 PSI fluid pressure.**

- NEVER aim the gun at any part of the body.
- NEVER allow any part of the body to touch the fluid stream. DO NOT allow body to touch a leak in the fluid hose.
- NEVER put hand in front of the gun. Gloves will not provide protection against an injection injury.
- Never point the spray gun at anyone else.
- ALWAYS lock the gun trigger, shut the pump off, and release all pressure before servicing, cleaning the tip or guard, changing tip, or leaving unattended. Pressure will not be released by turning off the motor. The PRIME/SPRAY valve must be turned to PRIME to relieve the pressure. Refer to the Pressure Relief Pressure described in the pump manual.
- ALWAYS keep the tip guard in place while spraying. The tip guard provides some protection but is mainly a warning device.
- ALWAYS remove the spray tip before flushing or cleaning the system.
- The paint hose can develop leaks from wear, kinking and abuse. A leak can inject material into the skin. Inspect the hose before each use.
- NEVER use a spray gun without a trigger lock and trigger guard in place and in good working order.
- All accessories must be rated at or above the maximum operating pressure range of the airless sprayer. This includes spray tips, extensions, and hose.



**HAZARD: Explosion hazard due to incompatible materials**  
**Will cause severe injury or property damage.**

- Do not use materials containing bleach or chlorine.
- Do not use halogenated hydrocarbon solvents such as bleach, mildewcide, methylene chloride and 1,1,1 - trichloroethane. They are not compatible with aluminum.
- Contact your coating material supplier about the compatibility of material with aluminum.



**HAZARD: General**  
**This product can cause severe injury or property damage.**

- Read all instructions and safety precautions before operating equipment.
- Never spray near sources of ignition; e.g. open flames, cigarettes — also cigars and pipes are sources of ignition —, sparks, hot wires and hot surfaces, etc.
- Wear respiratory equipment when spraying. The operator must be provided with a protective mask. In order to prevent work related illness, the manufacturer's regulations for the materials, solvents, and cleaning agents used must be observed when preparing, working with and cleaning the unit. Protective clothing, gloves, eyewear, and, in certain cases, protective skin cream are necessary to protect the skin.
- Follow the coating material and solvent manufacturer's warnings and instructions.
- Extraction equipment should be installed by the user in accordance with local regulations.
- The objects being sprayed must be earthed.
- Before each use, check all hoses for cuts, leaks, abrasion or bulging of cover. Check for damage or movement of couplings. Immediately replace the hose if any of these conditions exist. Never repair a paint hose. Replace it with another grounded high-pressure hose.
- Pulling the trigger causes a recoil force to the hand that is holding the spray gun. The recoil force of the spray gun is particularly powerful when the tip has been removed and a high

pressure has been set on the airless high-pressure pump. Therefore, when cleaning without tip set the pressure control valve to the lowest pressure.

- Use only manufacturer authorized parts. User assumes all risks and liabilities when using parts that do not meet the minimum specifications and safety devices of the spray gun manufacturer.



## EXPLOSION PROTECTION IDENTIFICATION

### X marking:

**The spray gun corresponds with Ex II 2G X and is, in accordance with Directive 94/9/EEC (Atex 100a), suitable for use in explosion-hazardous areas—as of type Zone 1. Under certain circumstances, the unit itself may cause the Zone 1 condition to be in effect.**

**Any static-electricity discharge from the spray gun is to be diverted to the grounded high-pressure pump via the conductive high-pressure hose as stipulated.**

**The maximum surface temperature corresponds to the permissible material temperature. This and the permissible ambient temperature can be found in the Technical Data.**

To avoid the generation of machine sparks, prevent impact stresses and any work on the unit with tools in the explosion-hazardous area.

## Residual risks

Residual risks are risks, which cannot be excluded, even when equipment is used for the intended purpose. In such cases the applicable areas of the actual residual risks will be pointed out using warning and/or prohibition signs.

Risk	Source / Cause	Impact	Preventative measures	Can occur during:
Injection injury	Atomized, high pressure stream of fluid	Severe injury or amputation	NEVER aim the gun at any part of the body	Setup, Operation
Explosion or fire	Static electricity or sparks	Severe injury	Use well ventilated area Ground the spray gun	Operation
Hazardous vapors	Hazardous vapors from spray material	Severe injury	Use well ventilated area Use mask	Operation

## Technical Data

<b>Max. operating pressure</b>	27 MPa (3900 PSI)
<b>Material inlet thread size</b>	M16 x 1.5 (NPSM 1/4")
<b>Diffuser thread size</b>	7/8 - 14 UN-2A
<b>Wetted parts material</b>	High-grade stainless steel, urethane, polyethylene, nylon, hard metal
<b>Operating temperature range</b>	5°C to 40°C (40°F to 104°F)
<b>Maximum material temperature</b>	43°C (109°F)
<b>Maximum sound output</b>	81 dB(A)*
<b>Weight</b>	590 g (1,3 lb.)

\* Measurement location: 0.5 m away from the coating surface, 0.5 m behind the spray gun, spray pressure 12 MPa, tip size 0.021

## Introduction

This airless spray gun is to be used for the high pressure atomization of liquid coating materials.

## Using the Gun Trigger Lock

Always engage the gun's trigger lock when the gun is not in use.

1. To lock the trigger, rotate the trigger lock backwards until it stops.
2. To unlock the trigger, rotate the trigger lock forward until it is vertical.

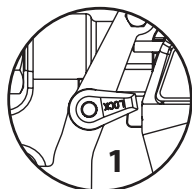

Gun locked (gun will not spray)

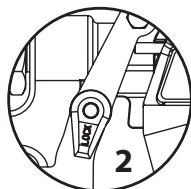

Gun unlocked (gun will spray)

## Setup



**Never attempt to assemble, change, or clean the gun, tip, or tip guard without first relieving pressure from the spray system. Follow the "Pressure Relief Procedure" in the sprayer's Owner's Manual.**



**Always use a tip safety guard for added protection against injection. Beware that the guard alone will not prevent injection. Never cut off tip guard! Always engage gun trigger lock when the gun is not in use. Before servicing equipment, consult Owner's Manuals and follow all warnings.**

1. Set up the sprayer. Refer to the instructions in the sprayer's Owner's Manual.
2. Attach a grounded, airless spray hose to the material inlet on the gun. Using two wrenches (one on the gun and one on the hose), tighten securely.
3. With the tip and tip guard off the gun, start the sprayer. Flush and prepare the spray system according to the sprayer's Owner's Manual. Inspect the spray system to make sure that all fittings are secure and that there are no leaks.
4. Perform the "Pressure Relief Procedure" described in the sprayer's Owner's Manual.
5. Using a pen or similar object, insert the tip seal (3) and seal (4) into the back of the tip guard (2). Press in for final adjustment.
6. Insert the tip (1) into the slot on the tip guard.

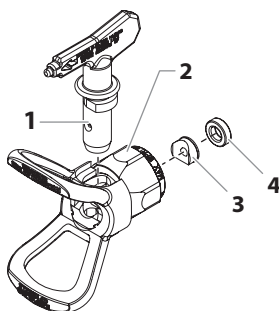

7. Thread the tip guard onto the gun. Position the tip guard in the desired spraying position, then tighten securely.



**The arrow on the tip handle should be pointing in the forward direction for spraying.**

## Operation

1. Make sure the arrow on the tip handle is pointing in the forward direction for spraying.
2. Start the sprayer. Refer to the instructions in the sprayer's Owner's Manual.
3. Adjust the fluid pressure on the sprayer until the spray is completely atomized. Always spray at the lowest pressure necessary to get the desired results.



**The spray tip determines the size of spray pattern and coverage. When more coverage is needed, use a larger tip instead of increasing fluid pressure.**

4. To clear a clogged tip:
  - a. Rotate the tip 180° so that the arrow on the tip handle is pointing opposite the spray direction.
  - b. Trigger the gun once so that the pressure can blow the clog out.



**Never pull the trigger more than once at time with the tip in the reverse position.**

- c. Continue this procedure until the tip is clear of the clog.

## Changing a Tip

Tips can be removed and replaced easily without disassembling the gun.



**Never attempt to change or clean the tip or tip guard without first performing the "Pressure Relief Procedure."**

1. Perform the "Pressure Relief Procedure" described in the sprayer's Owner's Manual.
2. Remove the tip from the slot on the tip guard.
3. Insert the new tip into the slot on the tip guard. The arrow on the tip handle should be pointing in the forward direction for spraying.

## Removing the Seal and Tip seal

1. Remove the tip and tip guard from the spray gun.
2. Remove the seal and tip seal from the back of the tip guard.

## Identifying Tip Sizes

To identify tip sizes, use the following formula. A "517" tip size will be used in this example.

The first digit multiplied by two represents the size of the spray pattern when spraying 12" away from the work surface:

$$5 \times 2 = 10" \text{ spray pattern}$$

The second two digits represent the diameter of the orifice on the tip:

$$17 = .017" \text{ orifice}$$



**Worn spray tips will adversely affect the spray pattern and result in reduced production, poor finish, and wasted material. Replace worn tips immediately.**

## Cleanup

Maintaining a clean gun is important to ensure trouble-free operation. Flush the gun after each use and store in a dry location. Do not leave the gun or any of its parts in water or solvents.



**Special cleanup instructions for use with flammable solvents:**

- Always flush spray gun preferably outside and at least one hose length from spray pump.
- If collecting flushed solvents in a one gallon metal container, place it into an empty five gallon container, then flush solvents.
- Area must be free of flammable vapors.
- Follow all cleanup instructions.



Attention

**The sprayer, hose, and gun should be cleaned thoroughly after daily use. Failure to do so permits material to cake, seriously affecting the performance of the unit.**



**Always spray at minimum pressure with the tip and tip guard removed when using mineral spirits or any other solvent to clean the sprayer, hose, or gun. Static electricity buildup may result in a fire or explosion in the presence of flammable vapors. Hold the gun firmly against a metal container while flushing.**

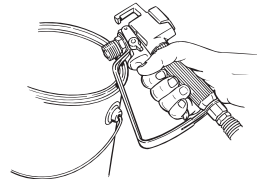

## Maintenance

Follow all safety precautions as described in the Safety Precautions section of this manual before proceeding.



Refer to the Parts List section in this manual for part identification.

## Replacing/Serviceing the Seal Assembly

If your spray gun leaks or spits at the tip when you release the trigger, the needle or seat is worn, damaged, or dirty and must be replaced or cleaned.



Never attempt to perform maintenance on the spray gun without first performing the "Pressure Relief Procedure."

1. Perform the "Pressure Relief Procedure" and disconnect the fluid hose from the gun.
2. Remove the end cap and the packing spring from the rear of the gun head.
3. Using a 3/8" socket, remove the packing seal assembly from the rear of the gun head.
4. Soak the removed parts in the appropriate solvent and wipe clean.
5. Inspect the parts for wear or damage and use new parts during reassembly of the gun, when necessary.



Lubricate all packings and moving parts before reassembly with a lithium-based grease.

6. Make sure the two retractor pins inside the gun head are still in the correct position.
7. Insert the packing seal assembly into the rear of the gun head and thread it by hand until it stops.
8. Using a 3/8" socket, tighten the packing seal assembly. Torque to 5 Nm (3.7 ft./lbs.).
9. Grease both ends of the packing spring and place it over the packing seal assembly in the gun head.
10. Place the end cap over the packing spring so that the pilot inside the end cap seats inside the packing spring.
11. Push the end cap toward the gun head while threading it into the gun head. Using a wrench, tighten the end cap securely.
12. Perform the "Adjusting the Packing Seal Assembly" procedure described below.

## Adjusting the Packing Seal Assembly



Proper adjustment of the packing seal assembly is essential to ensure positive shut-off when the trigger is released.

1. Insert an 1/8" hex wrench through the hole in the center of the end cap until it seats inside the packing seal adjustment screw.
2. Turn the packing seal adjustment screw until the ball on the packing seal assembly can be felt seating into position. Then, turn the screw 1/4 turn more for proper tension.

## Replacing/Removing the Filter

1. Pull the bottom of the trigger guard forward so that it comes loose from the handle assembly.
2. Loosen and remove the handle assembly from the gun head.
3. Pull the old filter out of the gun head.
4. Slide the new filter, tapered end first, into the gun head.
5. Place the handle seal into the gun head with the flat side of the seal toward the gun head.

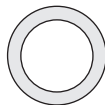

Flat side of handle seal (toward gun head)



Bevelled side of handle seal (toward handle)

6. Thread the handle assembly into the gun head until secure.
7. Snap the trigger guard back onto the handle assembly.

## Filter Chart

Part Number	Application	Filter Type	Filter Color
0089960	Synthetic resin, enamels, clean varnishes, stains, azures	Extrafine	Red
0089959	Base coat enamels, primer enamels, fillers, marking paints, textured enamels	Fine	Yellow
0089958	Emulsions, latex paints, acrylic paints	Medium	White
0089957	Filler paints, large area surfaces	Coarse	Green

# Parts list

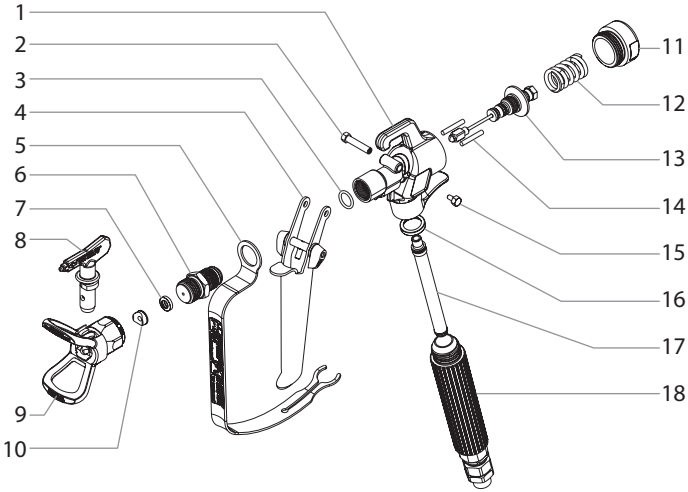

Item	Part #	Description
1	0502077	Gun head
2	0502068	Trigger screw, long
3	0502080	Diffuser o-ring
4	0502074	Trigger assembly, 4-finger gun
5	0296504	Trigger guard
6	550-277	Diffuser, 7/8", one hole, G-THD (incl. item 3)
7	651-020	Tip seal
8	662-517	Tip assembly (see accessory catalog for additional sizes)

Item	Part #	Description
9	0289228	Tip guard, G-THD
10	651-040	Tip seal retainer
11	0502159	End cap
12	0502054	Packing spring
13	550-264	Packing seal assembly
14	0502079	Retractor pin (2)
15	580-513	Trigger screw, short
16	560-038	Handle seal
17	0089958	Filter, medium
18	550-266	Handle/swivel assembly, 1/4 NPS
	0286707	S-3 label (not shown)
	550-276	Gun repair kit, G-THD one hole (includes items 3, 6, and 13)

# Warranty

Titan Tool, Inc., ("Titan") warrants that at the time of delivery to the original purchaser for use ("End User"), the equipment covered by this warranty is free from defects in material and workmanship. With the exception of any special, limited, or extended warranty published by Titan, Titan's obligation under this warranty is limited to replacing or repairing without charge those parts which, to Titan's reasonable satisfaction, are shown to be defective within twelve (12) months after sale to the End User. This warranty applies only when the unit is installed and operated in accordance with the recommendations and instructions of Titan.

This warranty does not apply in the case of damage or wear caused by abrasion, corrosion or misuse, negligence, accident, faulty installation, substitution of non-Titan component parts, or tampering with the unit in a manner to impair normal operation.

Defective parts are to be returned to an authorized Titan sales/service outlet. All transportation charges, including return to the factory, if necessary, are to be borne and prepaid by the End User. Repaired or replaced equipment will be returned to the End User transportation prepaid.

THERE IS NO OTHER EXPRESS WARRANTY. TITAN HEREBY DISCLAIMS ANY AND ALL IMPLIED WARRANTIES INCLUDING, BUT NOT LIMITED TO, THOSE OF MERCHANTABILITY AND FITNESS FOR A PARTICULAR PURPOSE, TO THE EXTENT PERMITTED BY LAW. THE DURATION OF ANY IMPLIED WARRANTIES WHICH CANNOT BE DISCLAIMED IS LIMITED TO THE TIME PERIOD SPECIFIED IN THE EXPRESS WARRANTY. IN NO CASE SHALL TITAN LIABILITY EXCEED THE AMOUNT OF THE PURCHASE PRICE. LIABILITY FOR CONSEQUENTIAL, INCIDENTAL OR SPECIAL DAMAGES UNDER ANY AND ALL WARRANTIES IS EXCLUDED TO THE EXTENT PERMITTED BY LAW.

TITAN MAKES NO WARRANTY AND DISCLAIMS ALL IMPLIED WARRANTIES OF MERCHANTABILITY AND FITNESS FOR A PARTICULAR PURPOSE WITH RESPECT TO ACCESSORIES, EQUIPMENT, MATERIALS OR COMPONENTS SOLD BUT NOT MANUFACTURED BY TITAN. THOSE ITEMS SOLD, BUT NOT MANUFACTURED BY TITAN (SUCH AS GAS ENGINES, SWITCHES, HOSES, ETC.) ARE SUBJECT TO THE WARRANTY, IF ANY, OF THEIR MANUFACTURER. TITAN WILL PROVIDE THE PURCHASER WITH REASONABLE ASSISTANCE IN MAKING ANY CLAIM FOR BREACH OF THESE WARRANTIES.



# TITAN<sup>®</sup>

## United States Sales & Service

**Phone: 1-800-526-5362**

**Fax: 1-800-528-4826**

1770 Fernbrook Lane  
Minneapolis, MN 55447  
[www.titantool.com](http://www.titantool.com)

## International

**[international@titantool.com](mailto:international@titantool.com)**

**Fax: 1-763-519-3509**

1770 Fernbrook Lane  
Minneapolis, MN 55447  
[www.titantool-international.com](http://www.titantool-international.com)



**Note on disposal:**

In observance of the European Directive 2002/96/EC on waste electrical and electronic equipment and implementation in accordance with national law, this product is not to be disposed of together with household waste material but must be recycled in an environmentally friendly way!



Titan or one of our dealers will take back your used Titan waste electrical or electronic equipment and will dispose of it for you in an environmentally friendly way. Please ask your local Titan service centre or dealer for details or contact us direct.

**GB**

**EU Declaration of conformity**

We declare under sole responsibility that this product conforms to the following relevant stipulations:

2006/42/EC, 2014/34/EU, 2011/65/EU

Applied harmonised norms:

EN ISO 12100, EN 1953, EN 60204-1, EN 80079-36



**II 2G X**

The EU declaration of conformity is enclosed with the product.  
If required, it can be re-ordered using order number **2399000**.

# Sicherheitshinweise



**Sicherheit ist oberstes Gebot! Es müssen alle lokalen und nationalen Vorschriften zur Entlüftung, zum Brandschutz und zum Arbeitsschutz eingehalten werden.**



## **GEFAHR: Verletzung durch Flüssigkeiten unter Druck**

**Der durch dieses Gerät erzeugte Hochdruckflüssigkeitsstrahl kann Haut und Bindegewebe durchdringen und schwere Verletzungen verursachen, die sogar zur Amputation führen können. Sofort einen Arzt aufsuchen.**

**EINE VERLETZUNG DURCH EINE INJEKTION VON FLÜSSIGKEIT UNTER DRUCK NICHT WIE EINEN NORMALEN SCHNITT BEHANDELN! Eindringen von Flüssigkeiten unter Druck in das Gewebe können Amputationen erforderlich machen. Sofort einen Arzt aufsuchen. Der Arzt muss über die Art des Überzugs oder Reinigungsmittels informiert werden, der bzw. das die Verletzung verursacht hat.**

**Der maximale Betriebsdruck für die Spritzpistole beträgt 27 MPa/3900 psi.**

- NIEMALS die Spritzpistole auf Körperteile richten.
- NIEMALS mit Körperteilen in den Flüssigkeitsstrahl kommen. NIEMALS mit dem Körper eine Leckstelle im Druckschlauch berühren.
- NIEMALS die Hand vor die Düse der Spritzpistole halten. Handschuhe stellen keinen sicheren Schutz vor Verletzungen durch injizierte Flüssigkeiten dar.
- NIEMALS die Spritzpistole auf Personen richten.
- STETS den Abzug der Spritzpistole verriegeln, die Pumpe ausschalten und den Druck vollständig entspannen, bevor Wartungs- und Reinigungsarbeiten an Düse und Düsenschutz oder Düsenwechsel durchgeführt werden oder das Gerät unbeaufsichtigt gelassen wird. Auch nach dem Ausschalten des Motors steht das Gerät noch unter Druck. Das Ventil PRIME/SPRAY (Vorfüllen/Sprühen) muss auf PRIME (Vorfüllen) gestellt sein, um den Druck zu entspannen. Der Ansprechdruck für das Ventil ist im Pumpenhandbuch angegeben.
- STETS den Düsenschutz beim Sprühen aufsetzen. Der Düsenschutz stellt einen gewissen Schutz dar, ist aber vor allem als Warnvorrichtung gedacht.
- STETS die Spritzdüse entfernen, bevor das System gereinigt oder gespült wird.
- Der Farbschlauch kann durch falsche Verwendung, Knicken und durch Verschleiß undicht werden. Durch eine Leckstelle kann Flüssigkeit in die Haut injiziert werden. Vor Verwendung den Schlauch gründlich prüfen.
- NIEMALS eine Spritzpistole ohne Abzugsicherung und funktionsfähigen Abzugbügel verwenden.
- Das gesamte Zubehör muss mindestens für den maximalen Betriebsdruck des Airless-Spritzgeräts zugelassen sein. Dies betrifft Spritzdüsen, Verlängerungen und den Schlauch.



## **GEFAHR: Explosionsgefahr aufgrund inkompatibler Materialien**

**Inkompatible Materialien können schwere Personen- und Sachschäden verursachen.**

- Keine Materialien verarbeiten, die Chlor oder Hypochlorid enthalten.
- Keine halogenierten Kohlenwasserstoffe als Lösungsmittel verwenden, beispielsweise Hypochloridlösung, Schimmelbekämpfungsmittel, Methylenchlorid und 1,1,1-Trichlorethan. Diese Lösungsmittel greifen Aluminium an.
- Informationen zur Verträglichkeit des verwendeten Beschichtungsmaterials mit Aluminium erhalten Sie vom Hersteller.



## **GEFAHR: Allgemeines**

**Kann schwere Personen- oder Sachschäden verursachen.**

- Alle Anweisungen und Sicherheitshinweise durcharbeiten, bevor das Gerät in Betrieb genommen wird.
- Niemals in der Nähe von Zündquellen sprühen, d. h. nicht in der Nähe von offenen Flammen, Zigaretten (auch Zigarren und Pfeifen sind Zündquellen), Funken, heißen Drähten, heißen Oberflächen usw.
- Beim Sprühen Atemschutz tragen. Der Bediener muss eine Schutzmaske tragen. Um arbeitsbedingte Erkrankungen zu vermeiden, die Vorschriften des Herstellers zu den Farben bzw. Lacken, Lösungsmitteln und Reinigungsmitteln beachten, wenn das Gerät vorbereitet, benutzt und gereinigt wird. Schutzkleidung, Arbeitshandschuhe, Augenschutz und in bestimmten Fällen eine besondere Hautschutzcreme verwenden.
- Die Warnhinweise und Anweisungen des Herstellers von Farbe bzw. Lack und Lösungsmittel beachten.
- Die Absaugvorrichtungen müssen vom Benutzer entsprechend den vor Ort geltenden Vorschriften angeschlossen werden.
- Die für den Überzug vorgesehenen Gegenstände müssen geerdet sein.

- Vor jedem Einsatz alle Schläuche auf Schnitt-, Leck- und Scheuerstellen sowie auf Verformungen des Schlauchmantels kontrollieren. Die Kupplungen auf Unversehrtheit und festen Sitz kontrollieren. Den Schlauch sofort ersetzen, wenn einer der erwähnten Fehler festgestellt wird. Einen Farbschlauch niemals reparieren. In diesem Fall den Schlauch durch einen anderen geerdeten Hochdruckschlauch ersetzen.
- Bei Betätigung des Abzugs zieht die Spritzpistole zur Seite. Diese Kraftwirkung der Spritzpistole ist besonders stark, wenn die Düse entfernt wurde und bei der Hochdruckpumpe hoher Druck eingestellt wurde. Bei der Reinigung mit abgeschraubter Düse daher das Druckregelventil auf den niedrigsten Druck einstellen.
- Nur vom Hersteller zugelassene Teile verwenden. Der Benutzer trägt alle Risiken und das gesamte Haftungsrisiko bei Verwendung von Teilen, die nicht die technischen Mindestdaten erfüllen, sowie bei Verwendung von Sicherheitsvorrichtungen, die nicht vom Hersteller der Spritzpistole stammen.



## EXPLOSIONSSCHUTZ KENNZEICHNUNG

### Kennzeichnung X:

Die Spritzpistole entspricht Ex II 2G X und ist nach der Richtlinie 94/9/EG (Atex 100a) geeignet für den Einsatz in explosionsgefährdeten Bereichen der Zone 1. Unter Umständen erzeugt das Gerät selbst schon den Bereich der Zone 1.

Eine mögliche elektrostatische Aufladung der Spritzpistole ist über den nach Vorschrift leitenden Hochdruckschlauch zur geerdeten Hochdruckpumpe abzuleiten.

Die max. Oberflächentemperatur entspricht der zulässigen Materialtemperatur. Diese und die zulässige Umgebungstemperatur sind im Kapitel „Technische Daten“ zu finden.

Um die Entstehung von Funken an der Maschine zu verhindern, Schlagbelastungen vermeiden und an dem Gerät in explosionsgefährdeten Bereichen keine Werkzeuge einsetzen.

### Restrisiken

Restrisiken sind Risiken, die auch bei bestimmungsgemäßer Verwendung nicht ausgeschlossen werden können. Gegebenenfalls weisen Warn- und Verbotsschilder an den jeweiligen Risikostellen auf bestehende Restrisiken hin.

Gefahr	Quelle/Ursache	Auswirkung	Vorbeugende Maßnahmen	Kann auftreten während:
Injektionsverletzung	Staubförmiger, unter Hochdruck stehender Flüssigkeitsstrom	Schwere Verletzung oder Amputation	Richten Sie die Pistole NIEMALS auf Körperteile	Montage, Betrieb
Explosion oder Feuer	Statische Elektrizität oder Funken	Schwere Verletzung	Nur in gut durchlüfteten Bereichen verwenden Erden Sie die Spritzpistole	Betrieb
Gefährliche Dämpfe	Gefährliche Dämpfe aus den Spritzmaterialien	Schwere Verletzung	Nur in gut durchlüfteten Bereichen verwenden Verwenden Sie eine Maske	Betrieb

## Technische Daten

Maximaler Betriebsdruck	27 MPa (3900 PSI)
Gewinde für den Farbzulauf	M16 x 1.5 (NPSM 1/4")
Diffusergewinde	7/8 - 14 UN-2A
Werkstoffe der Teile, die Kontakt mit dem	Hochwertiger Edelstahl, Urethan, Polyethylen, Nylon, Hartmetall
Beschichtungs-material haben Betriebstemperaturbereich	5°C bis 40°C (40°F bis 104°F)
Maximale Farbtemperatur	43°C (109°F)
Maximaler Schallpegel	81 dB(A)*
Gewicht	590 g (1,3 lb.)

\* Messort: 0,5 m von der Beschichtung-soberfläche entfernt, 0,5 m hinter der Spritz-pistole, Spritzdruck 12 mPa, Düsengröße 0,021

## Einführung

Diese Airless Spritzpistole ist für die Hochdruck-Zerstäubung von flüssigen Beschichtungsstoffen vorgesehen.

## Verwendung der Spritzpistolenabzugsicherung

Die Spritzpistolenabzugsicherung immer einlegen, wenn die Spritzpistole nicht verwendet wird.

1. Zum Verriegeln des Abzugs die Abzugsicherung nach hinten bis zum Anschlag drehen.
2. Zum Entriegeln des Abzugs die Abzugsicherung nach vorn drehen, bis sie senkrecht steht.

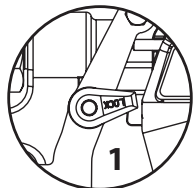

Abzug verriegelt  
(Spritzpistole sprüht nicht)

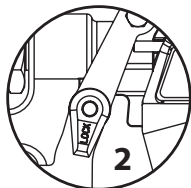

Abzug entriegelt  
(Spritzpistole sprüht)

## Konfiguration



**Die Spritzpistole, die Düse oder den Düsenschutz niemals zerlegen, wechseln oder reinigen, wenn der Druck im Spritzsystem noch nicht entspannt ist. Den Druck entsprechend den Anweisungen in der Betriebsanleitung des Spritzgeräts entspannen.**



**Zum zusätzlichen Schutz gegen eine Injektion stets den Düsenschutz verwenden. Der Düsenschutz allein verhindert jedoch eine Injektion nicht. Niemals den Düsenschutz abschneiden! Wenn die Spritzpistole nicht verwendet wird, den Abzug stets verriegeln. Vor Wartungsarbeiten am Gerät die Betriebsanleitung durcharbeiten und alle Warnhinweise beachten.**

1. Das Spritzgerät vorbereiten. Dazu die Anweisungen in der Betriebsanleitung des Spritzgeräts befolgen.
2. Einen geerdeten Airless-Spritzschlauch am Farbzulauf der Spritzpistole anschließen. Den Schlauch mit zwei Schraubenschlüsseln (einem an der Spritzpistole und einem am Schlauch) festziehen.
3. Düse und Düsenschutz von der Spritzpistole abbauen und das Spritzgerät in Betrieb nehmen. Das Spritzsystem entsprechend den Anweisungen in der Betriebsanleitung des Spritzgeräts spülen und vorbereiten. Das Spritzsystem kontrollieren, alle Verschraubungen müssen fest sitzen und es

dürfen keine Leckstellen vorhanden sein.

4. Den Druck entsprechend den Anweisungen in der Betriebsanleitung des Spritzgeräts entspannen.
5. Mit einem Stift oder einem ähnlichen Gegenstand die Düsendichtung (3) und die Dichtung (4) an der Rückseite des Düsenschutzes (2) einsetzen. Zur endgültigen Einstellung eindrücken.
6. Die Düse (1) in den Schlitz am Düsenschutz einsetzen.

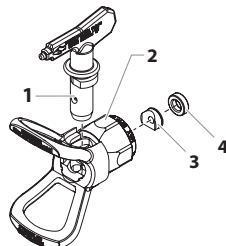

7. Den Düsenschutz in die Spritzpistole einschrauben. Den Düsenschutz in die gewünschte Sprührichtung stellen und festziehen.



**Der Pfeil am Düsengriff muss nach vorn in Sprührichtung zeigen.**

## Betrieb

1. Den Pfeil am Handgriff der Düse in Spritzrichtung drehen.
2. Das Airless-Gerät in Betrieb nehmen. (siehe auch Anweisungen der Betriebsanleitung)
3. Spritzdruck am Spritzgerät so einstellen, dass der Farbstrahl beim Austritt an der Düse komplett zerstäubt wird. Immer den geringst möglichen Spritzdruck verwenden, mit dem noch ein gutes Spritzbild erreicht wird.



**Die Spritzdüse bestimmt die Größe des Sprühmusters und die Deckung. Wenn eine bessere Deckung erforderlich ist, eine größere Düse verwenden, ohne den Druck zu erhöhen.**

4. Reinigung einer verstopften Düse:
  - a. Die Düse um 180° drehen, sodass der Pfeil am Düsengriff entgegen der Sprührichtung zeigt.
  - b. Die Spritzpistole kurz auslösen, sodass die Verstopfung durch den Druck beseitigt werden kann.



**Achtung**

**Den Abzug immer nur kurz betätigen, wenn die Düse in der verkehrten Richtung steht.**

- c. Diesen Schritt wiederholen, bis die Verstopfung der Düse beseitigt ist.

## Düse wechseln

Düsen können bequem entfernt und ersetzt werden, ohne dass die Spritzpistole zerlegt werden muss.



**Niemals die Düse oder den Düsenschutz wechseln oder reinigen, wenn das System noch unter Druck steht.**

1. Den Druck entsprechend den Anweisungen in der Betriebsanleitung des Spritzgeräts entspannen.
2. Die Düse aus dem Schlitz des Düsenschutzes entfernen.
3. Die neue Düse in den Schlitz am Düsenschutz einsetzen. Der Pfeil am Düsengriff muss nach vorn in Sprühhichtung zeigen.

## Dichtung und Düsendichtung entfernen

1. Düse und Düsenschutz von der Spritzpistole abbauen.
2. Dichtung und Düsendichtung von der Rückseite des Düsenschutzes entfernen.

## Düsengröße bestimmen

Zur Bestimmung der Düsengröße dient folgende Formel: Bei diesem Beispiel wird eine Düsengröße 517 verwendet.

Die erste Ziffer multipliziert mit 2 entspricht der Größe des Sprühbildes in einem Abstand von 12" (30,5 cm) von der Arbeitsfläche:

$$5 \times 2 = 10'' (25,4 \text{ cm}) \text{ Sprühbild}$$

Die beiden anderen Ziffern geben den Durchmesser der Düsenöffnung an:

$$17 = .017'' (0,043 \text{ mm}) \text{ Düsenöffnung}$$



**Verschlossene Spritzdüsen haben ein schlechteres Sprühbild und führen zu schlechterer Oberflächenqualität, geringerer Produktivität und Vergeudung von Farbe bzw. Lack. Verschlossene Düsen sofort ersetzen.**

## Reinigung

Die Reinhaltung der Spritzpistole ist für den einwandfreien Betrieb unerlässlich. Die Spritzpistole nach jedem Gebrauch spülen und an einer trockenen Stelle aufbewahren. Niemals die Spritzpistole oder Teile davon in Wasser oder Lösungsmitteln liegen lassen.



**Besondere Reinigungshinweise bei Verwendung entflammbarer Lösungsmittel:**

- Die Spritzpistole stets im Freien und möglichst eine Schlauchlänge von der Spritzpumpe entfernt spülen.
- Werden die zur Spülung verwendeten Lösungsmittel in einem Metallbehälter von etwa 5 l Fassungsvermögen aufgefangen, diesen in einen Behälter mit einem Fassungsvermögen von etwa 20 l stellen und erst dann weiter spülen.
- Im Arbeitsbereich dürfen sich keine entzündlichen Dämpfe sammeln.
- Alle Reinigungshinweise beachten.



**Achtung**

**Das Spritzgerät, der Schlauch und die Spritzpistole müssen jeden Tag gründlich gereinigt werden, sonst kann die Farbe bzw. der Lack festbacken und die Leistung des Geräts erheblich beeinträchtigen.**



**Immer mit dem niedrigstmöglichen Druck sprühen, wenn Düse und Düsenschutz entfernt sind, und zum Reinigen von Spritzpistole, Schlauch und Spritzgerät Spiritus oder ein Lösungsmittel verwenden. Elektrostatische Aufladungen können zu Bränden oder Explosionen führen, wenn entzündliche Dämpfe vorhanden sind. Die Spritzpistole beim Spülen fest in einen Metallbehälter halten.**

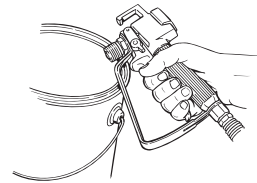

## Wartung

Vor der Durchführung von Wartungsarbeiten alle Sicherheitshinweise entsprechend dem Abschnitt „Sicherheitshinweise“ in diesem Handbuch beachten.



Die Teilenummern finden Sie in der Teileliste dieses Handbuchs.

## Dichtung ersetzen bzw. instand halten

Läuft oder spritzt an der Düse der Spritzpistole Farbe heraus, wenn der Abzug losgelassen wird, sind die Nadel oder der Nadelsitz verschlissen, beschädigt oder verschmutzt und müssen gereinigt oder ersetzt werden.



Niemals Wartungsarbeiten an der Spritzpistole ausführen, wenn das System noch unter Druck steht.

1. Die Schritte in dem Abschnitt „Druckentlastung“ ausführen und den Flüssigkeitsschlauch von der Farbspritzpistole trennen.
2. Den Abschlussdeckel und die Packungsfeder an der Rückseite des Farbspritzpistolenskopfes entfernen.
3. Mit einem Inbusschlüssel 3/8 Zoll die Packungsdichtung an der Rückseite des Farbspritzpistolenskopfes lösen.
4. Die ausgebauten Teile in ein geeignetes Lösungsmittel einlegen und abwischen.
5. Die Teile auf Verschleiß oder Beschädigungen kontrollieren und beim Zusammenbau der Farbspritzpistole ggf. neue Teile einsetzen.



Alle Packungen und beweglichen Teile vor dem Zusammenbau mit Lithiumfett schmieren.

6. Die beiden Rückholstifte im Farbspritzpistolenskopf müssen noch in der richtigen Position sein.
7. Die Packungsdichtung an der Rückseite des Farbspritzpistolenskopfes einsetzen und diesen handfest bis zum Anschlag anziehen.
8. Mit einem Inbusschlüssel 3/8 Zoll die Packungsdichtung mit einem Anzugsmoment von 5 Nm (3,7 ft./lbs.) festziehen.
9. Beide Enden der Packungsfeder einfetten und diese in dem Farbspritzpistolenskopf über die Packungsdichtung setzen.
10. Den Abschlussdeckel auf die Packungsfeder setzen, so dass die Führung in dem Abschlussdeckel in der Packungsfeder sitzt.
11. Den Abschlussdeckel auf den Farbspritzpistolenskopf aufdrücken und dabei in den Farbspritzpistolenskopf einschrauben. Mit einem Schraubenschlüssel den Abschlussdeckel festziehen.
12. Die Schritte im nachfolgenden Abschnitt „Einstellung der Packungsdichtung“ ausführen.

## Einstellung der Packungsdichtung



Die richtige Einstellung der Packungsdichtung ist wichtig, damit eine formschlüssige Absperrung bei Freigabe des Auslösers erreicht wird.

1. Einen Sechskantschlüssel 1/8 Zoll in die Bohrung in der Mitte des Abschlussdeckels einführen, bis er in der Einstellschraube der Packungsdichtung sitzt.
2. Die Einstellschraube der Packungsdichtung festziehen, bis die Kugel der Packungsdichtung in ihrer Position sitzt. Danach die Schraube noch eine Viertelumdrehung festziehen.

## Filter austauschen und ausbauen

1. Den unteren Teil des Abzugbügels nach vorn ziehen, sodass er sich vom Griff löst.
2. Den Griff vom Spritzpistolenskopf lösen und abnehmen.
3. Den alten Filter aus dem Spritzpistolenskopf ziehen.
4. Den neuen Filter mit dem konischen Ende zuerst in den Spritzpistolenskopf einschieben.
5. Die Griffdichtung mit der flachen Seite zum Spritzpistolenskopf einschieben.

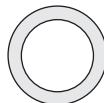

Flache Seite der Griffdichtung (zeigt zum Spritzpistolenskopf)



Konische Seite der Griffdichtung (zeigt zum Griff)

6. Den Griff so weit in den Spritzpistolenskopf einschieben, bis er fest sitzt.
7. Den Abzugbügel wieder in den Griff zurückschnappen lassen.

## Filtertabelle

Teilenummer	Anwendung	Filtertyp	Farbe
0089960	Kunstharz, Lacke, Klarlacke, Farbstoffe, Blaumittel	Extrafein	Rot
0089959	Basis- und Grundlacke, Füllstoffe, Markierungsfarben, Effektlacke	Fein	Gelb
0089958	Emulsionen, Latexfarben, Acrylfarben	Mittel	Weiß
0089957	Füllfarben für große Flächen	Grob	Grün

# Teilleiste

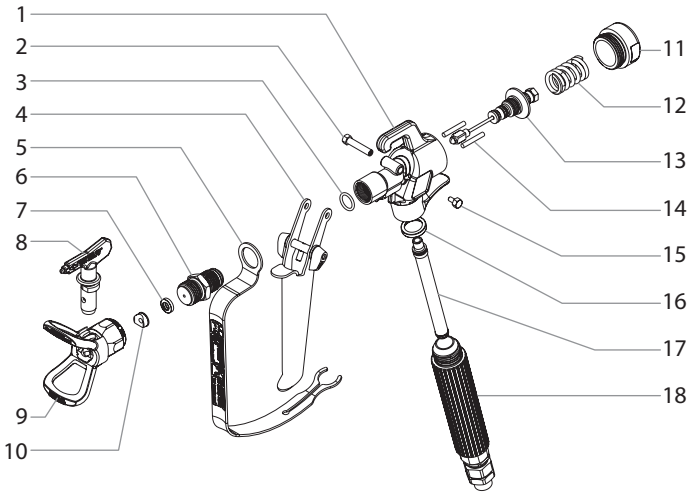

Pos.	Teil-Nr.	Beschreibung
1	0502077	Spritzpistolenkopf
2	0502068	Abzugschraube, lang
3	0502080	Diffusor-Rundring
4	0502074	Abzug, komplett, für Spritzpistole mit 4-Finger-Abzug
5	0296504	Abzugbügel
6	550-277	Diffuser, 7/8" (2,22 cm), eins loch, G-THD (Mit Position 3)
7	651-020	Düsendichtung
8	662-517	Düse, komplett (Weitere Größen siehe Zubehörkatalog)

Pos.	Teil-Nr.	Beschreibung
9	0289228	Düsenschutz, G-THD
10	651-040	Düsendichtungshalter
11	0502159	Abschlussdeckel
12	0502054	Packungsfeder
13	550-264	Packungsdichtung
14	0502079	Rückholstift (2)
15	580-513	Abzugschraube, kurz
16	560-038	Griffdichtung
17	0089958	Filter, mittlere Filterfeinheit
18	550-266	Griff/Schwenkgelenk, 1/4 NPS
	0286707	Typenschild S-3 (nicht dargestellt)
	550-276	Spritzpistolenreparatursatz, G-THD diffuser, eins loch (mit Teil 3, 6, und 13)

# Garantie

Titan Tool, Inc. ("Titan") garantiert, dass zum Zeitpunkt der Lieferung an den Käufer („Endverbraucher“) die Ausrüstung, die von dieser Garantie abgedeckt ist, frei von Material- und Fabrikationsfehler ist. Mit Ausnahme spezieller, eingeschränkter oder erweiterter Garantie, die Titan bekannt gegeben hat, ist die Gewährleistungsverpflichtung von Titan beschränkt auf den kostenlosen Austausch oder Nachbesserung für jene Teile, die, nachdem dies Titan nachvollziehbar nachgewiesen wurden, binnen zwölf (12) Monaten nach Verkauf an den Endverbraucher sich als fehlerhaft erweisen. Die Garantie greift nur, wenn das Gerät gemäß den Empfehlungen und Anweisungen von Titan installiert und bedient wurde.

Diese Garantie gilt nicht bei Beschädigung oder Abnutzung durch Abrieb, Korrosion oder unsachgemäße Benutzung, Unachtsamkeit, Unfall, unsachgemäße Installation, Verwendung von Ersatzteilen, die nicht von Titan stammen bzw. wenn Änderungen an dem Gerät vorgenommen wurden wodurch eine normale Benutzung beeinträchtigt wird

Defekte Teile müssen an den autorisierten Titan-Händler/ die autorisierte Titan-Niederlassung zurückgeschickt werden. Alle Transportkosten, einschließlich der Rücksendung an die Fabrik, falls erforderlich, sind vom Endverbraucher zu tragen und müssen im Voraus bezahlt werden. Repariertes oder ausgetauschtes Zubehör wird auf Kosten des Endverbrauchers nach Vorauszahlung der Transportkosten zurückgeschickt

ES GIBT SONST KEINE ANDERE MÄNGELGARANTIE. TITAN SCHLIESST HIERMIT ALLE UND JEDE STILLSCHWEIGENDE GARANTIE AUS, EINSCHLIESSLICH, JEDOCH NICHT BESCHRÄNKT AUF MARKTFÄHIGKEIT UND EIGNUNG FÜR EINEN BESTIMMTEN ZWECK, SOWEIT GESETZLICH ZULÄSSIG. DIE DAUER ALLER STILLSCHWEIGENDEN GARANTIEN, DIE NICHT AUSGESCHLOSSEN WERDEN KÖNNEN, SIND BESCHRÄNKT AUF DIE IN DER AUSDRÜCKLICHEN GARANTIE FESTGELEGTE DAUER. TITAN HAFTET IN KEINER WEISE ÜBER DEN KAUFPREIS HINAUS. DIE HAFTUNG FÜR FOLGESCHÄDEN, ZUFÄLLIGE SCHÄDEN ODER SPEZIELLE SCHÄDEN UNTER JEDER UND ALLEN GARANTIEN IST AUSGESCHLOSSEN SOWEIT GESETZLICH ZUGELASSEN.

TITAN ÜBERNIMMT KEINE GARANTIE UND SCHLIESST ALLE STILLSCHWEIGENDEN GARANTIEN AUF MARKTFÄHIGKEIT UND EIGNUNG FÜR EINEN BESTIMMTEN ZWECK BEZÜGLICH ZUBEHÖR, AUSRÜSTUNG, MATERIALIEN UND KOMponentEN AUS, DIE VON TITAN VERKAUFT, JEDOCH NICHT HERGESTELLT WURDEN. JENE VON TITAN VERKAUFTEN, JEDOCH NICHT VON TITAN HERGESTELLTEN KOMponentEN (WIE Z.B. GASMOTOREN, SCHALTER, SCHLÄUCHE, ETC.) UNTERLIEGEN DER GEWÄHRLEISTUNG DES JEWEILIGEN HERSTELLERS, SOFERN DIESE GEWÄHRT WERDEN. TITAN UNTERSTÜTZT DEN KÄUFER IN ANGEMESSENER WEISE, WENN ES UM ANSPRÜCHE WEGEN DER VERLETZUNG VON GEWÄHRLEITUNGEN GEHT.



# TITAN®

## United States Sales & Service

Phone: 1-800-526-5362

Fax: 1-800-528-4826

1770 Fernbrook Lane  
Minneapolis, MN 55447  
[www.titantool.com](http://www.titantool.com)

## International

[international@titantool.com](mailto:international@titantool.com)

Fax: 1-763-519-3509

1770 Fernbrook Lane  
Minneapolis, MN 55447  
[www.titantool-international.com](http://www.titantool-international.com)



### Entsorgungshinweis:

Gemäß der europäischen Richtlinie 2002/96/EG zur Entsorgung von Elektro-Altgeräten, und deren Umsetzung in nationales Recht, ist dieses Produkt nicht über den Hausmüll zu entsorgen, sondern muss der umweltgerechten Wiederverwertung zugeführt werden!

Ihr Titan-Altgerät wird von uns, bzw. unseren Handelsvertretungen zurückgenommen und für Sie umweltgerecht entsorgt. Wenden Sie sich in diesem Fall an einen unserer Service-Stützpunkte, bzw. Handelsvertretungen oder direkt an uns.



**D**

### EU Konformitätserklärung

Wir erklären in alleiniger Verantwortung, dass dieses Produkt den folgenden einschlägigen Bestimmungen entspricht:

2006/42/EG, 2014/34/EU, 2011/65/EU

Angewandte harmonisierte Normen:

EN ISO 12100, EN 1953, EN 80079-36



**II 2G X**

Die EU Konformitätserklärung liegt dem Produkt bei.

Sie kann bei Bedarf mit der Bestellnummer **2399000** nachbestellt werden.

# Consignes de sécurité



**Pensez toujours à votre sécurité! Toutes les réglementations nationales et locales concernant l'aération, la prévention des incendies et le fonctionnement doivent être observées.**



## **RISQUE : Blessure par projection**

**Un courant de liquide à haute pression produit par cet équipement peut percer la peau et les tissus sous-cutanés, et entraîner des blessures graves ou même une amputation. Consultez immédiatement un médecin.**

**N'ESSAYEZ PAS DE TRAITER UNE BLESSURE PAR PROJECTION COMME UNE SIMPLE COUPURE ! Les blessures par projection peuvent entraîner une amputation. Consultez immédiatement un médecin. Indiquez à votre médecin le type de peinture ou d'agent de nettoyage par lequel la blessure a été provoquée.**

**La pression maximale de travail du pistolet pulvérisateur est de 27 MPa / 3900 PSI.**

- NE dirigez JAMAIS le pistolet vers une partie du corps, quelle qu'elle soit.
- NE laissez JAMAIS une partie du corps entrer en contact avec le flux de liquide. NE laissez JAMAIS votre corps au contact d'une fuite dans le tuyau de liquide.
- NE placez JAMAIS vos mains devant le pistolet. Les gants ne constituent pas un rempart suffisant contre les blessures par projection.
- NE pointez JAMAIS le pistolet pulvérisateur en direction d'une autre personne.
- Bloquez TOUJOURS la gâchette du pistolet, éteignez la pompe et vidangez toute la pression avant toute opération d'entretien, avant de nettoyer une buse ou une protection, avant de changer une buse ou si vous laissez l'appareil sans surveillance. La pression se évacue pas simplement en éteignant le moteur. La manette d'AMORCEUR/PULVÉRISATEUR doit être placée en position AMORÇAGE pour vidanger la pression. Consultez la PROCÉDURE de décompression décrite dans le manuel de la pompe.
- Conservez TOUJOURS la protection de la buse en place lorsque vous pulvérisez. La protection de la buse fournit une certaine protection mais il s'agit principalement d'un système d'alarme.
- Enlevez TOUJOURS la buse de pulvérisation avant de rincer ou de nettoyer le système.
- Le tuyau de peinture peut présenter des fuites dues à l'usure, aux pincements et aux mauvaises utilisations. Toute fuite peut entraîner une projection de matériau dans la peau. Vérifiez soigneusement le tuyau avant chaque utilisation.
- N'utilisez JAMAIS un pistolet pulvérisateur sans blocage de gâchette et sans protection de gâchette.
- Tous les accessoires doivent pouvoir travailler à la pression de travail maximale du pulvérisateur ou au-dessus. Ceci concerne les buses de pulvérisation, les pistolets, les rallonges et le tuyau.



**RISQUE : Risque d'explosion dû à des matériaux incompatibles - entraîne des blessures graves ou des dégâts matériels**

- N'utilisez pas de matériaux contenant de l'eau de javel ou du chlore.
- N'utilisez pas de solvants à l'hydrocarbure hydrogéné tels que l'eau de javel, les produits anti-moisissure, le chlorure de méthylène et le trichloéthane 1,1,1. Ils ne sont pas compatibles avec l'aluminium.
- Prenez contact avec le fournisseur d'enduits pour plus d'informations concernant la compatibilité du matériau avec l'aluminium.



**RISQUE : Généralités - peut entraîner des blessures sévères ou des dégâts matériels.**

- Lisez attentivement toutes les instructions et les consignes de sécurité avant de faire fonctionner l'équipement.
- Ne pulvérisez jamais à proximité de sources d'ignition : flammes nues, cigarettes (les cigares et pipes sont également des sources d'ignition), étincelles, fils chauds et surfaces chaudes, etc.
- Portez un équipement de protection des voies respiratoires lors de la pulvérisation. L'opérateur doit porter un masque de protection.  
Pour prévenir les accidents de travail, il est indispensable de respecter les instructions du fabricant concernant les matériaux, les solvants et les agents nettoyants lors de la préparation, du travail et du nettoyage de l'appareil. Il est nécessaire de porter des vêtements de protection, des protections oculaires et, dans certains cas, une crème de protection de la peau.
- Suivez attentivement les avertissements et con-signes du fabricant du matériau et du solvant.
- Un équipement d'extraction doit être installé par l'utilisateur conformément aux réglementations locales en vigueur.
- Les objets à pulvériser doivent être reliés à la masse.

- Avant chaque utilisation, vérifiez que les tuyaux ne présentent ni coupures, ni fuites, ni signes d'abrasion ou de renflement du revêtement. Vérifiez l'état et le mouvement des raccords. Remplacez immédiatement les tuyaux s'ils sont en mauvais état. Ne réparez jamais un tuyau de peinture ; remplacez-le par un tuyau à haute pression relié à la masse.
- Lorsque vous appuyez sur la détente, il se produit un mouvement de recul de la main qui tient le pistolet pulvérisateur.  
Le recul du pistolet pulvérisateur est particulièrement puissant lorsque la buse a été démontée et lorsque la pompe sans air à haute pression a été réglée sur une pression élevée. Par conséquent, lors du nettoyage sans buse, réglez la valve de contrôle de la pression sur la pression minimale.
- N'utilisez que des pièces de rechange d'origine. L'utilisateur assume tous les risques s'il utilise des pièces qui ne correspondent pas aux spécifications minimales et aux dispositifs de sécurité du fabricant de la pompe.



## IDENTIFICATION DE LA PROTECTION CONTRE LES RISQUES D'EXPLOSION

**Marquage X : Le pistolet pulvérisateur correspond à la norme Ex II 2G X et est, conformément à la Directive 94/9/EEC (Atex 100a), apte à être utilisé dans des zones explosives (type Zone 1). Sous certaines circonstances, l'appareil lui-même peut entraîner le classement en Zone 1 d'un local. Toute décharge d'électricité statique du pistolet pulvérisateur doit être dérivée vers la pompe à haute pression reliée à la masse par le tuyau conducteur à haute pression, comme indiqué. La température superficielle maximale correspond à la température admissible du produit. Ces dernières ainsi que la température ambiante admissible sont indiquées au chapitre « Caractéristiques techniques ».**

Pour être certain que la machine ne produise d'étincelles, évitez les chocs et tout travail sur l'unité avec des outils dans la zone explosive.

## Risques Résiduels

Les risques résiduels sont des risques qui ne peuvent être exclus, même lorsque l'équipement est utilisé aux fins prévues.

Dans de tels cas, les endroits affectés par les risques résiduels seront indiqués à l'aide d'avertissements et/ou de panneaux d'interdiction.

Risque	Source / Cause	Incidence	Mesures préventives	Peut survenir pendant :
Blessure par injection	Flot de produit pulvérisé à haute pression	Blessure grave ou amputation	Ne JAMAIS pointer le pistolet vers une partie du corps	Montage, utilisation
Explosion ou incendie	Électricité statique ou étincelles	Blessure grave	Utiliser le pistolet dans un endroit bien aéré Mettre à la terre le pistolet de pulvérisation	Utilisation
Vapeurs dangereuses	Vapeurs dangereuses du produit à pulvériser	Blessure grave	Utiliser le pistolet dans un endroit bien aéré Se servir d'un masque	Utilisation

## Caractéristiques techniques

<b>Pression de travail max.</b>	27 MPa (3900 PSI)
<b>Taille du filetage d'entrée du matériau</b>	M16 x 1.5 (NPSM 1/4")
<b>Taille du filetage du diffuseur</b>	7/8 - 14 UN-2A
<b>Matériau des pièces mouillées</b>	Acier fin inoxydable de haute qualité, uréthane, polyéthylène, nylon, métal dur
<b>Température de travail</b>	5°C à 40°C (40°F à 104°F)
<b>Température max. du matériau</b>	43°C (109°F)
<b>Niveau sonore max.</b>	81 dB(A)*

\* Zone de mesure : à 0,5 m de la surface de peinture, 0,5 m sous le pistolet pulvérisateur, pression de pulvérisation 12 MPa, taille de la buse 0,021.

## Introduction

Le pistolet pulvérisateur sans air est conçu pour pulvériser à haute pression des matériaux de revêtement liquides.

## Utilisation du blocage de la détente du pistolet

Engagez toujours le blocage de la détente du pistolet lorsque le pistolet n'est pas utilisé.

1. Pour bloquer la détente, faites tourner le blocage de la détente vers l'arrière à fond.
2. Pour débloquer la détente, faites tourner le blocage de la détente vers l'avant jusqu'à la position verticale.

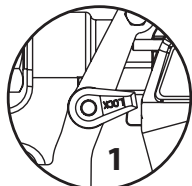

Détente bloquée  
(le pistolet ne pulvérise pas)

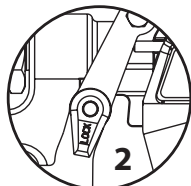

Détente débloquée  
(le pistolet pulvérise)

## Installation



**N'essayez jamais de monter, changer, ou nettoyer le pistolet, la buse ou la protection de la buse sans avoir déchargé la pression du système de pulvérisation. Respectez la « Procédure de décharge de pression » indiquée dans le Manuel d'utilisateur du pistolet pulvérisateur sans air.**



**Utilisez toujours un système de protection de la buse pour plus de sécurité. Sachez que la protection seule n'évite pas les blessures par projection. Ne découpez jamais la protection de la buse ! Engagez toujours le blocage de la détente du pistolet lorsque le pistolet n'est pas utilisé. Avant d'entretenir l'équipement, consultez les Manuels d'utilisateur et respectez tous les avertissements.**

1. Installation du pulvérisateur. Consultez les instructions du Manuel d'utilisateur du pulvérisateur.
2. Montez un tuyau de pulvérisation sans air relié à la masse sur l'entrée de matériau du pistolet. À l'aide de deux clés (une sur le pistolet et une sur le tuyau), serrez fermement.
3. Lorsque la buse et la protection de la buse sont démontées du pistolet, vous pouvez faire démarrer le pulvérisateur. Rincez et préparez le système de pulvérisation conformément aux stipulations du Manuel d'utilisateur. Contrôlez le système de pulvérisation pour vous assurer que tous les raccords sont bien en bon état et qu'ils ne présentent aucune fuite.

4. Exécutez la « Procédure de décharge de pression » indiquée dans le Manuel d'utilisateur.
5. À l'aide d'un stylo ou d'un objet similaire, insérez le joint de la buse (3) et le joint à l'arrière (4) de la protection de la buse (4). Appuyez pour qu'ils se mettent bien en place.
6. Insérez la buse (1) dans l'encoche de la protection de buse.

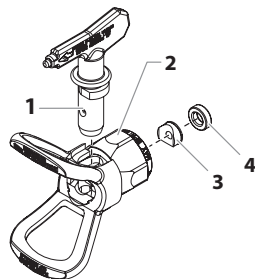

7. Enflez la protection de la buse sur le pistolet. Placez la protection de la buse dans la position de pulvérisation souhaitée, puis serrez fermement.



**La flèche indiquée sur la poignée de la buse doit être dirigée dans la direction de pulvérisation, vers l'avant.**

## Fonctionnement

1. Assurez-vous que la flèche indiquée sur la poignée de la buse pointe bien dans la direction de pulvérisation, vers l'avant.
2. Faites démarrer le pulvérisateur. Consultez les instructions du Manuel d'utilisateur du pulvérisateur.
3. Réglez la pression du liquide sur le pulvérisateur jusqu'à ce que le produit soit complètement pulvérisé. Pulvérisez toujours à la pression minimale nécessaire pour obtenir les résultats souhaités.



**La buse de pulvérisation détermine la taille du schéma et de la couverture de pulvérisation. Si vous avez besoin d'une couverture plus importante, utilisez une buse plus grande plutôt que d'augmenter la pression du liquide.**

4. Pour déboucher une buse obstruée :
  - a. Faites tourner la buse de 180° afin que la flèche dessinée sur la poignée pointe dans la direction de pulvérisation opposée.
  - b. Appuyez une fois sur la détente du pistolet pour que la pression débouche la buse.



Attention

**N'appuyez jamais deux fois de suite sur la détente lorsque la buse est dans la position inversée.**

- c. Continuez jusqu'à ce que la buse soit débouchée.

## Remplacement de la buse

Buses peut être enlevé et remplacé facilement sans démontage de la goupille.



**Ne jamais tenter de changer ou de nettoyer la buse ou le déflecteur sans d'abord suivre la « Procédure de décharge de pression ».**

1. Exécutez la « Procédure de décharge de pression » indiquée dans le Manuel d'utilisateur.
2. Démontez la buse de l'encoche de la protection de buse.
3. Insérez la nouvelle buse dans l'encoche de la protection de buse. La flèche indiquée sur la poignée de la buse doit être dirigée dans la direction de pulvérisation, vers l'avant.

## Démontage du joint et du joint de la buse

1. Démontez la buse et la protection de la buse du pistolet pulvérisateur.
2. Démontez le joint et le joint de la buse situé à l'arrière de la protection de la buse.

## Identification des tailles de buse

Pour identifier les tailles de buse, utilisez la formule suivante : une taille de buse « 517 » est utilisée dans cet exemple.

Le premier chiffre multiplié par deux représente la taille du schéma de pulvérisation lorsque vous pulvériser à une distance d'environ 30 cm (12") de la surface de travail :

$$5 \times 2 = 10'' (25,4 \text{ cm}) \text{ schéma de pulvérisation}$$

Les deux chiffres suivants représentent le diamètre de l'orifice de la buse :

$$17 = .017'' (0,043 \text{ mm}) \text{ orifice}$$



**Des buses de pulvérisation usées peuvent produire un schéma de pulvérisation de mauvaise qualité et par conséquent entraîner une production réduite, une mauvaise qualité de finition et du gaspillage de produits. Remplacez immédiatement les buses usées.**

## Nettoyage

Il est très important de veiller à la propreté d'un pistolet pour garantir un fonctionnement sans problème. Rincez le pistolet après chaque utilisation et rangez-le dans un endroit sec. Ne laissez pas le pistolet ou une de ses pièces dans de l'eau ou des solvants.



**Consignes spéciales de nettoyage lors de l'utilisation avec des solvants inflammables :**

- Rincez toujours le pistolet pulvérisateur de préférence à l'extérieur et au moins à une longueur de tuyau de la pompe de pulvérisation.
- Si vous recueillez les solvants vidangés dans un conteneur en métal d'un gallon (environ 3,75 litres), placez celui-ci dans un conteneur vide de 5 gallons (environ 15 litres), puis vidangez les solvants.
- La zone doit être totalement débarrassée des vapeurs inflammables.
- Respectez toutes les consignes de nettoyage.



Attention

**Le pulvérisateur, le tuyau et le pistolet doivent être soigneusement nettoyés tous les jours, après utilisation. Le non-respect de cette consigne de nettoyage peut entraîner une accumulation du produit pulvérisé et donc une diminution considérable des performances de l'outil.**



**Pulvériser toujours à la pression minimale lorsque la buse du pistolet et la protection de la buse sont absentes, lorsque vous utilisez des essences minérales ou d'autres solvants pour nettoyer le pulvérisateur, le tuyau ou le pistolet. L'accumulation d'électricité statique peut entraîner un incendie ou une explosion en présence de vapeurs inflammables. Tenez le pistolet fermement contre un conteneur en métal pendant le rinçage.**

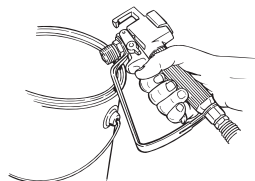

## Entretien

Respectez attentivement toutes les consignes de sécurité du paragraphe Consignes de sécurité de ce manuel avant de travailler.



Consultez le chapitre Liste de pièces de ce manuel pour identifier toutes les pièces.

### Remplacement / Entretien du joint

Si votre pistolet pulvérisateur fuit ou crache au niveau de la buse lorsque vous relâchez la détente, l'aiguille ou l'assise est usée, endommagée ou sale et doit par conséquent être remplacée ou nettoyée.



N'essayez jamais d'entretenir le pistolet pulvérisateur si vous n'avez pas d'abord réalisé la « Procédure de décharge de la pression ».

1. Exécutez la « Procédure de décharge de pression » et débranchez le tuyau de liquide du pistolet.
2. Retirez le chapeau et le ressort de la garniture situés à l'arrière de la tête du pistolet.
3. Avec une clé de 3/8", retirez l'ensemble du joint de garniture de l'arrière de la tête du pistolet.
4. Rincez les pièces démontées dans un solvant adéquat et séchez-les.
5. Contrôlez les pièces pour vérifier qu'elles ne sont pas usées et utilisez de nouvelles pièces pendant le remontage du pistolet, au besoin.



Lubrifiez toutes les garnitures et les pièces mobiles avant de remonter l'ensemble avec de la graisse à base de lithium.

6. Assurez-vous que les deux goupilles de rétraction à l'intérieur de la tête du pistolet sont restées dans la bonne position.
7. Insérez l'ensemble du joint de garniture dans l'arrière de la tête du pistolet et vissez-le à la main jusqu'à la butée.
8. Avec une clé à douille de 3/8", serrez le joint de garniture au couple de 5 Nm (3,7 ft./lbs.).
9. Graissez les deux extrémités du ressort de garniture et placez-le sur le joint de garniture dans la tête du pistolet.
10. Posez le chapeau sur le ressort de garniture de sorte que le pilote à l'intérieur du chapeau prenne assise sur le ressort.
11. Poussez le chapeau en direction de la tête du pistolet tout en le vissant. À l'aide d'une clé, serrez bien le chapeau.
12. Exécutez la procédure de « Réglage du joint de garniture » décrite ci-dessous.

## Réglage du joint de garniture



Il est absolument nécessaire de bien régler le joint de garniture pour garantir un blocage positif lorsque la détente est relâchée.

1. Insérez une clé à six pans de 1/8" dans le trou se trouvant au milieu du chapeau jusqu'à la placer sur la vis de réglage du joint de garniture.
2. Tournez la vis de réglage du joint de garniture jusqu'à ce que vous sentiez que la bille du joint de garniture est bien en place. Puis tournez la vis d'un quart de tour supplémentaire pour en assurer la tension.

### Remplacement / Démontage du filtre

1. Tirez sur le bas de la protection de la détente vers l'avant pour qu'il se détache de la poignée.
2. Dévissez et démontez la poignée du pistolet pulvérisateur.
3. Extrayez le filtre usagé de la tête du pistolet.
4. Faites glisser le nouveau filtre, la partie fileté en premier, dans la tête du pistolet.
5. Placez le joint de la poignée dans la tête du pistolet avec la partie plate du joint vers la tête du pistolet.
6. Enfilez la poignée à fond sur la tête du pistolet.

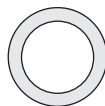

Côté plat du joint de la poignée (vers la tête du pistolet)



Côté biseauté du joint de la poignée (vers la poignée)

7. Encliquez de nouveau la protection de la détente sur la poignée.

### Tableau des filtres

Réf. de la pièce	Application	Type de filtre	Couleur du filtre
0089960	Résine synthétique, peinture laquée, vernis bruts, vernis colorés, azurs	Extra-fin	Rouge
0089959	Peintures laquées d'apprêt, matières deremplissage, peinture de marquage, laques texturées	Fin	Jaune
0089958	Émulsions, peintures au latex, peintures acryliques	Moyen	Blanc
0089957	Peintures de remplissage, grandes surfaces	Grossier	Vert

# Liste de pièces

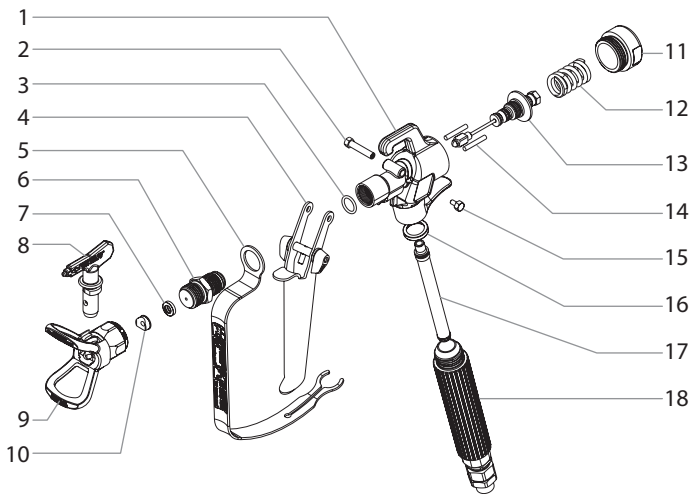

Élé	N° de pièce	Description
1	0502077	Tête du pistolet
2	0502068	Vis de détente, longue
3	0502080	Joint torique du diffuseur
4	0502074	Détente, pistolet à 4 doigts
5	0296504	Protection de la détente
6	550-277	Diffuseur, un trou, 7/8" (2,22 cm) G-THD (comprend la élément 3)
7	651-020	Joint de buse
8	662-517	Buse (reportez-vous au catalogue des accessoires pour des

Élé	N° de pièce	Description
9	0289228	Protection de buse, G-THD
10	651-040	Dispositif de retenue du joint de buse
11	0502159	Chapeau
12	0502054	Ressort de garniture
13	550-264	Joint de garniture
14	0502079	Goupille de rétraction (2)
15	580-513	Vis de détente, courte
16	560-038	Joint de poignée
17	0089958	Filtre moyen
18	550-266	Poignée/pivot, 1/4 NPS
	0286707	Étiquette S-3 (non illustrée)
	550-276	Kit de réparation du pistolet, G-THD diffuseur, un trou (comprend les éléments 3, 6, à 13)

# Garantie

Titan Tool, Inc. ("Titan") garantit qu'au moment de la livraison à l'acheteur initial ("Utilisateur"), l'appareil couvert par la présente garantie sera exempt de défauts de matériaux et de fabrication. Exception faite de toute garantie particulière ou limitée et de toute extension de garantie publiées par Titan, la responsabilité de celui-ci se limite, en vertu de la présente garantie, au remplacement ou à la réparation sans frais des pièces dont le caractère défectueux aura été démontré de manière satisfaisante pour Titan, dans un délai de douze (12) mois après la date d'achat par l'Utilisateur. Cette garantie ne sera applicable que si l'appareil a été installé et utilisé conformément aux recommandations et directives de Titan.

Cette garantie ne sera pas applicable dans les cas d'endommagement ou d'usure dus à l'abrasion, la corrosion, un mauvais usage, la négligence, un accident, une installation incorrecte, un remplacement par des composants non fournis par Titan ou toute autre intervention non autorisée de nature à nuire au fonctionnement normal de l'appareil.

Les pièces défectueuses devront être envoyées à un centre de service / vente Titan autorisé. Les frais de transport couvrant y compris le retour à l'usine, seront, le cas échéant, prépayés par l'Utilisateur. Après réparation ou remplacement, les pièces seront renvoyées à ce dernier par transport prépayé.

AUCUNE AUTRE GARANTIE EXPRESSE N'EST ACCORDÉE. TITAN REJETTE TOUTE AUTRE GARANTIE IMPLICITE Y COMPRIS, NOTAMMENT, LES GARANTIES DE QUALITÉ MARCHANDE ET DE COMPATIBILITÉ AVEC UN USAGE PARTICULIER, DANS LES LIMITES PERMISES PAR LA LOI.

LA DURÉE DES GARANTIES IMPLICITES NE POUVANT FAIRE L'OBJET D'UNE RENONCIATION SE LIMITE À LA PÉRIODE INDIQUÉE DANS LA GARANTIE EXPRESSE.

LA RESPONSABILITÉ DE TITAN NE SAURAIT EN AUCUN CAS ÊTRE ENGAGÉE POUR UN MONTANT SUPÉRIEUR À CELUI DU PRIX D'ACHAT. TITAN EXCLUT TOUTE RESPONSABILITÉ RELATIVE AUX DOMMAGES INDIRECTS, ACCESSOIRES OU PARTICULIERS, DANS LES LIMITES PRÉVUES PAR LA LOI.

TITAN NE DONNE AUCUNE GARANTIE ET DÉCLINE TOUTE GARANTIE IMPLICITE DE QUALITÉ MARCHANDE ET DE COMPATIBILITÉ AVEC UN USAGE PARTICULIER EN CE QUI CONCERNE LES ACCESSOIRES, L'APPAREIL, LES MATÉRIAUX OU LES COMPOSANTS VENDUS MAIS NON FABRIQUÉS PAR TITAN. CES DERNIERS ÉLÉMENTS, VENDUS MAIS NON FABRIQUÉS PAR TITAN (MOTEURS À ESSENCE, COMMUTATEURS, FLEXIBLES, ETC.), SONT SOUMIS, LE CAS ÉCHÉANT, À LA GARANTIE DU FABRICANT. TITAN S'ENGAGE À PORTER ASSISTANCE AUX ACHETEURS, DANS LES LIMITES DU RAISONNABLE, POUR LA CONSTITUTION DE RÉCLAMATIONS RELATIVES AU NON RESPECT DE CES GARANTIES.



## United States Sales & Service

Phone: 1-800-526-5362

Fax: 1-800-528-4826

1770 Fernbrook Lane  
Minneapolis, MN 55447  
[www.titantool.com](http://www.titantool.com)

## International

[international@titantool.com](mailto:international@titantool.com)

Fax: 1-763-519-3509

1770 Fernbrook Lane  
Minneapolis, MN 55447  
[www.titantool-international.com](http://www.titantool-international.com)



**Consignes d'élimination:**

Selon la directive européenne 2002/96/CE sur l'élimination des vieux appareils électriques et sa conversion en droit national, ce produit ne peut pas être jeté dans les ordures ménagères, mais est à amener à un point de recyclage en vue d'une élimination dans le respect de l'environnement!



Titan, resp. nos représentations commerciales reprennent votre vieil appareil Titan pour l'éliminer dans le respect de l'environnement. Adressez-vous donc directement à nos points de service resp. représentations commerciales ou directement à nous.

**F**

## Déclaration de conformité UE

Nous déclarons sous notre responsabilité que ce produit est en conformité avec les réglementations suivantes:

2006/42/CE, 2014/34/UE, 2011/65/UE

Conforme aux normes et documents normalisés:

EN ISO 12100, EN 1953, EN 80079-36



**II 2G X**

La déclaration de conformité UE est jointe à ce produit.

Elle peut être commandée au besoin sous le numéro de commande **2399000**.

# Precauciones de seguridad



**¡Preocúpese por la seguridad! Deben cumplirse todos los reglamentos locales y nacionales relativos a ventilación, prevención de incendios y funcionamiento.**



**PELIGRO: Lesión causada por inyección**

**La corriente a alta presión que produce este equipo puede perforar la piel y tejidos subcutáneos, pudiendo provocar graves lesiones y posibles amputaciones. Vea a un médico inmediatamente.**

**¡NO TRATE UNA LESIÓN CAUSADA POR INYECCIÓN COMO UN SIMPLE CORTE! La inyección puede provocar amputaciones. Vea a un médico inmediatamente. Informe al médico del tipo de material o producto de limpieza con el que se ha producido la lesión.**

**La gama máxima de funcionamiento de la pistola pulverizadora es de 27 MPa / 3900 PSI de presión de líquido.**

- NUNCA dirija la pistola a ninguna parte del cuerpo.
- NUNCA toque con ninguna parte del cuerpo la corriente de líquido. NO toque con ninguna parte del cuerpo ninguna fuga en la manguera de líquido.
- NUNCA ponga la mano delante de la pistola. Los guantes no serán protección suficiente contra una lesión por inyección.
- NUNCA apunte con la pistola pulverizadora hacia nadie.
- Ponga SIEMPRE el seguro del gatillo de la pistola, cierre la bomba y libere toda la presión antes de realizar labores de mantenimiento y reparación, limpiar la boquilla o el protector, cambiar la boquilla o dejar de usarla. La presión no se descargará apagando el motor. La válvula PRIME/SPRAY (cebar/pulverizar) debe estar en PRIME para liberar la presión. Consulte el PROCEDIMIENTO para liberar la presión descrito en el manual de la bomba.
- Mantenga SIEMPRE el protector de la boquilla en su sitio mientras pulveriza. El protector de la boquilla ofrece cierta protección pero principalmente se trata de un dispositivo de advertencia.
- Quite SIEMPRE la boquilla pulverizadora antes de enjuagar o limpiar el sistema.
- En la manguera de pintura pueden aparecer fugas a causa del desgaste, de retorcimientos o de un mal uso. Una fuga puede proyectar material hacia la piel. Revise siempre la manguera antes de usarla.
- NUNCA use una pistola pulverizadora si el seguro del gatillo no funciona o si la protección del mismo no está en su sitio.
- Todos los accesorios deben cumplir o superar las especificaciones nominales para la gama de presiones de funcionamiento del pulverizador a alta presión.. Esto incluye boquillas pulverizadoras, extensiones y manguera.



**PELIGRO: El peligro de explosiones a causa de materiales incompatibles**

**Puede provocar lesiones graves o daños materiales.**

- No use materiales que contengan lejía o cloro.
- No use disolventes de hidrocarburo halogenado, como, por ejemplo, lejía, fungicida, cloruro de metileno y 1,1,1-tricloroetano. No son compatibles con el aluminio.
- Contacte con su proveedor para conocer la compatibilidad del material con el aluminio.



**PELIGRO: General**

**Pueden producirse lesiones graves o daños materiales.**

- Lea todas las instrucciones y precauciones de seguridad antes de utilizar el equipo.
  - No pulverice nunca cerca de fuentes de ignición, p. ej., llamas desnudas, cigarrillos — los puros y pipas también son fuentes de ignición —, chispas, hilos y superficies calientes, etc.
  - Utilice equipo respiratorio cuando pulverice con la pistola. Debe facilitarse al operario una mascarilla protectora.
- Con el fin de evitar enfermedades relacionadas con el trabajo, debe cumplirse el reglamento del fabricante relativo a los materiales, disolventes y productos de limpieza utilizados al preparar, utilizar y limpiar el aparato. Es necesaria ropa de protección, guantes, gafas protectoras y, en ciertos casos, crema para proteger la piel.
- Siga las instrucciones y advertencias del fabricante del material o disolvente.
  - El usuario debe instalar un equipo de extracción con arreglo a las normativas locales.
  - Deben ponerse a tierra los objetos sobre los que se va a pulverizar.

- Cada vez que vaya a utilizar el equipo, compruebe antes todas las mangueras en busca de cortes, fugas, abrasión o bultos en la cubierta. Compruebe el movimiento de los acoplamientos y si están dañados. Sustituya inmediatamente una manguera si descubre alguna de estas anomalías. No repare nunca una manguera de pintura. Sustitúyala por otra manguera a alta presión puesta a tierra.
- Al apretar el gatillo, la mano que sujeta la pistola pulverizadora experimenta una fuerza de retroceso. La fuerza de retroceso de la pistola pulverizadora es especialmente fuerte cuando se quita la boquilla y se selecciona una presión alta para la bomba de alta presión. Así pues, cuando vaya a limpiar la boquilla, ponga la válvula de control de presión al mínimo.
- Emplee solamente piezas autorizadas por el fabricante. El usuario asumirá todos los riesgos y toda la responsabilidad cuando utilice piezas que no cumplan con las especificaciones mínimas y dispositivos de seguridad del fabricante de la pistola pulverizadora.



## DISTINTIVO DE PROTECCIÓN CONTRA EXPLOSIONES

**Marcado X: La pistola pulverizadora se corresponde con la Ex II 2G X y es, según la Directiva 94/9/CEE (Atex 100a), adecuada para utilizarse en zonas con riesgo de explosiones, como las del tipo Zona 1. En determinadas circunstancias, el aparato mismo puede hacer que entre en vigor la condición de Zona 1.**

**Cualquier descarga electrostática de la pistola pulverizadora ha de desviarse a la bomba de alta presión puesta a tierra por medio de la manguera conductora de alta presión, tal como está estipulado.**

**La temperatura máxima de la superficie corresponde a la temperatura admisible del material. Ésta y la temperatura ambiente admisible figuran en el capítulo „Datos técnicos“.**

Para que no se produzcan chispas de la máquina, evite esfuerzos de impacto y cualquier trabajo en el aparato con herramientas si se encuentra en una zona con riesgo de explosiones.

## Riesgos residuales

Los riesgos residuales son riesgos que no se pueden excluir, incluso cuando el equipo se usa para el propósito para el que fue diseñado.

En tales casos, las áreas correspondientes a áreas de riesgos residuales se indicarán por medio de señales de advertencia o de prohibición.

Riesgo	Fuente o causa	Impacto	Medidas preventivas	Se puede producir durante:
Lesión por inyección	Corriente de líquido atomizado a alta presión	Lesión grave o amputación	NUNCA apunte la pistola a ninguna parte del cuerpo	Configuración, funcionamiento
Explosión o incendio	Electricidad estática o chispas	Lesión grave	Use en un área bien ventilada Conecte la pistola pulverizadora a tierra	Operación
Vapores peligrosos	Vapores peligrosos del material de pulverización	Lesión grave	Use en un área bien ventilada Use una máscara	Operación

## Datos técnicos

<b>Presión máxima de funcionamiento</b>	27 MPa (3900 PSI)
<b>Tamaño de rosca de la toma de material</b>	M16 x 1.5 (NPSM 1/4")
<b>Tamaño de rosca del difusor</b>	7/8 - 14 UN-2A
<b>Material de piezas húmedas</b>	Acero de calidad, uretano, polietileno, nylon, metal duro
<b>Gama de temperaturas de funcionamiento</b>	5°C - 40°C (40°F - 104°F)
<b>Temperatura máxima del material</b>	43°C (109°F)
<b>Máxima emisión acústica</b>	81 dB(A)*
<b>Peso</b>	590 g (1,3 lb.)

\* Lugar de medición: a 0,5 m de la superficie que se va a pintar, 0,5 m por detrás de la pistola pulverizadora, presión de pulverización de 12 MPa, tamaño de boquilla 0,021

## Introducción

Esta pistola pulverizadora a alta presión sirve para la atomización a alta presión de materiales líquidos para pintar.

## Utilización del seguro del gatillo de la pistola

Ponga siempre el seguro del gatillo cuando no esté usando la pistola.

1. Para bloquear el gatillo, gire el seguro hacia atrás hasta su tope.
2. Para desbloquear el gatillo, gire el seguro del gatillo hacia delante hasta su posición vertical.

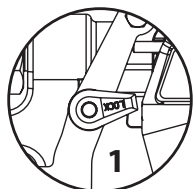

Gatillo bloqueado (la pistola no pulveriza)

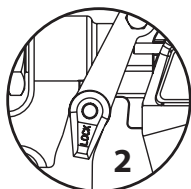

Gatillo desbloqueado (la pistola sí pulveriza)

## Configuración



**No intente nunca montar, cambiar o limpiar la pistola, ni la boquilla ni el protector de la boquilla sin liberar antes la presión del sistema de pulverización. Siga el "Procedimiento para liberar presión" descrito en el manual del propietario del pulverizador.**



**Use siempre un protector de seguridad para tener mayor protección contra las inyecciones. Tenga en cuenta que el protector solo no impedirá la inyección. ¡No corte nunca el protector de la boquilla! Ponga siempre el seguro del gatillo cuando no esté usando la pistola. Antes de realizar labores de mantenimiento y reparación en el equipo, consulte los manuales de usuario y tenga en cuenta todas las advertencias.**

1. Configure el pulverizador. Consulte las instrucciones del manual de usuario del pulverizador.
2. Conecte una manguera de pulverización a alta presión puesta a tierra en la toma de material de la pistola. Use dos llaves (una para la pistola y la otra para la manguera) y apriete firmemente.
3. Con la boquilla y el protector quitados de la pistola, ponga en funcionamiento el pulverizador. Enjuague y prepare el sistema de pulverización de acuerdo con el manual de usuario del pulverizador. Inspeccione el sistema de pulverización con el fin de asegurarse de que todos los racores estén fijos y de que no haya fugas.

4. Ejecute el "Procedimiento para liberar presión" descrito en el manual de usuario del pulverizador.
5. Con un bolígrafo u objeto similar, introduzca la junta de la boquilla (3) y colóquela herméticamente (4) en la parte posterior del protector de la boquilla (2). Presione para terminar de ajustarla.
6. Introduzca la boquilla (1) en la ranura del protector.

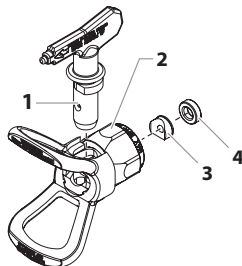

7. Enrosque el protector de la boquilla en la pistola. Coloque el protector en la posición de pulverización deseada y apriételo firmemente.



**La flecha de la empuñadura de la boquilla debe apuntar directamente al punto que se va a pulverizar.**

## Funcionamiento

1. Asegúrese de que la flecha de la empuñadura de la boquilla apunta directamente al punto que se va a pulverizar.
2. Ponga en funcionamiento el pulverizador. Consulte las instrucciones del manual de usuario del pulverizador.
3. Regule la presión de líquido del pulverizador hasta que se haya atomizado por completo la sustancia. Pulverice siempre con la mínima presión necesaria para conseguir el resultado deseado.



**La boquilla de pulverización determina el tamaño del patrón de pulverización y de su alcance. Si necesita un mayor alcance, utilice una boquilla más grande en vez de aumentar la presión de líquido.**

4. Para limpiar una boquilla taponada:
  - a. Gire la boquilla 180° de modo que la flecha de la empuñadura de la boquilla apunte hacia la dirección contraria de pulverización.
  - b. Apriete una vez el gatillo de la pistola para que la presión desatasque la obstrucción.



**Atención**

**Nunca apriete el gatillo más de una vez estando la boquilla al revés.**

- c. Repita este procedimiento hasta eliminar la obstrucción de la boquilla.

## Cambio de boquilla

Las boquillas pueden quitarse y sustituirse fácilmente sin tener que desmontar la pistola.



**Nunca intente cambiar o limpiar la boquilla o el protector de la misma sin realizar antes el "Procedimiento para liberar presión".**

1. Ejecute el "Procedimiento para liberar presión" descrito en el manual de usuario del pulverizador.
2. Quite la boquilla de la ranura de su protector.
3. Introduzca la nueva boquilla en la ranura del protector. La flecha de la empuñadura de la boquilla debe apuntar directamente al punto que se va a pulverizar.

## Desmontaje de la junta de estanqueidad y de la junta de la boquilla

1. Desmonte de la pistola pulverizadora la boquilla y el protector.
2. Quite la junta de estanqueidad y la junta de la boquilla de la parte posterior del protector de la boquilla.

## Identificación de tamaños de boquillas

Para identificar los tamaños de las boquillas, use la siguiente fórmula. En este ejemplo se empleará un tamaño de boquilla "517".

El primer dígito multiplicado por dos representa el tamaño del patrón de pulverización al pulverizar a 12" (unos 30 cm) de la superficie de trabajo:

$5 \times 2 =$  patrón de pulverización de 10" (25,4 cm)

Los otros dos dígitos representan el diámetro del orificio de la boquilla:

$17 =$  orificio de 0,017" (0,043 cm)



**Las boquillas de pulverización desgastadas afectarán negativamente al patrón de pulverización, lo que reducirá la producción, empeorará los acabados y desperdiciará material. Sustituya las boquillas desgastadas de inmediato.**

## Limpieza

Para que la pistola funcione sin problemas, es importante mantenerla limpia. Enjuague la pistola cada vez que la use y guárdela en un lugar seco. No deje la pistola ni ninguna de sus piezas en agua o disolventes.



**Instrucciones especiales de limpieza a seguir con disolventes inflamables:**

- Enjuague siempre la pistola pulverizadora preferiblemente fuera y, al menos, a la distancia de una manguera respecto a la bomba de pulverización.
- Si recoge disolventes ya usados en un recipiente de metal de unos 4 litros (aprox. 1 galón), colóquelo en un recipiente vacío de 20 litros (aprox. 5 galones), a continuación enjuague con disolventes.
- En la zona no debe haber vapores inflamables.
- Siga todas las instrucciones de limpieza.



**Atención**

**El pulverizador, la manguera y la pistola deben limpiarse a fondo cada día después de haberse utilizado, de lo contrario pueden acumularse materiales, lo cual afectará al rendimiento del aparato.**



**Pulverice siempre a una presión mínima con la boquilla y el protector de la misma quitados cuando utilice alcoholes minerales o cualquier otro disolvente para limpiar el pulverizador, la manguera o la pistola. La acumulación de electricidad estática puede provocar incendios o explosiones si hay vapores inflamables. Sujete la pistola con firmeza contra un recipiente de metal mientras la enjuaga.**

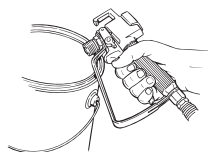

## Mantenimiento

Antes de continuar, siga todas las precauciones de seguridad tal como se describe en el apartado Precauciones de seguridad del presente manual.



**Consulte el apartado Lista de piezas del presente manual para identificar los componentes.**

### Sustitución/mantenimiento y reparación del conjunto de estanqueidad

Si su pistola pulverizadora tiene fugas en la boquilla al soltar el gatillo, la aguja o el asiento están desgastados, dañados o sucios y deben sustituirse o limpiarse.



**No intente nunca realizar labores de mantenimiento en la pistola pulverizadora sin realizar antes el "Procedimiento para liberar presión".**

1. Efectúe el "Procedimiento para liberar presión" y desconecte la manguera de líquido de la pistola.
2. Desmonte el capicete y el muelle de la empaquetadura de la parte trasera del cabezal de la pistola.
3. Use una llave de 3/8" (9,5 mm) para desmontar de la parte trasera del cabezal el conjunto de la junta de empaquetadura.
4. Sumerja las piezas desmontadas en el disolvente apropiado y séquelas hasta dejarlas limpias.
5. Compruebe si las piezas están desgastadas o dañadas y utilice piezas nuevas cuando vuelva a montar la pistola, si fuera necesario.



**Lubrique con una grasa al litio todas las empaquetaduras y piezas móviles antes de volver a montar.**

6. Asegúrese de que los dos pasadores retráctiles que hay dentro del cabezal de la pistola sigan en la posición correcta.
7. Introduzca el conjunto de la junta de empaquetadura en la parte trasera del cabezal de la pistola y enrósquelo con la mano hasta su tope.
8. Apriete el conjunto de la junta de empaquetadura con una llave de 3/8" (9,5 mm), a 5 Nm (3,7 pie/lb).
9. Engrase los dos extremos del muelle de la empaquetadura y colóquelo sobre el conjunto de la junta de empaquetadura en el cabezal de la pistola.
10. Coloque el capicete sobre el muelle de la empaquetadura de modo que el piloto que hay dentro del capicete quede acoplado dentro del muelle de la empaquetadura.
11. Empuje el capicete hacia el cabezal de la pistola al tiempo que lo enrosca en éste. Use una llave para apretar firmemente el capicete.
12. Realice el procedimiento de "Ajuste del conjunto de la junta de empaquetadura" descrito a continuación.

## Ajuste del conjunto de la junta de empaquetadura



**Es esencial un ajuste adecuado del conjunto de la junta de empaquetadura para garantizar un cierre correcto al soltar el gatillo.**

1. Introduzca una llave hexagonal de 1/8" (3,17 mm) por el orificio del capicete hasta que quede acoplada sobre el tornillo de ajuste de la junta de empaquetadura.
2. Gire el tornillo de ajuste de la junta de empaquetadura hasta que sienta que la bola del conjunto de dicha junta queda acoplada en su posición. Gire luego el tornillo 1/4 de vuelta para conseguir la tensión adecuada.

### Sustitución/desmontaje del filtro

1. Tire de la parte inferior de la protección del gatillo hacia abajo para que se desprenda del conjunto de la empuñadura.
2. Afloje el conjunto de la empuñadura y desmóntelo del cabezal de la pistola.
3. Extraiga el filtro viejo del cabezal de la pistola.
4. Introduzca el nuevo filtro, con el extremo cónico primero, en el cabezal de la pistola.
5. Coloque la junta de la empuñadura en el cabezal de la pistola con el lado plano de la junta mirando hacia el cabezal.

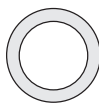

Lado plano de la junta de la empuñadura (hacia el cabezal)



Lado biselado de la junta de la empuñadura (hacia la empuñadura)

6. Enrosque el conjunto de la empuñadura en el cabezal de la pistola hasta que quede bien sujeto.
7. Vuelva a encajar el guardamonte en el conjunto de la empuñadura.

### Tabla de filtros

Número de pieza	Aplicación	Tipo de filtro	Color del filtro
0089960	Resina sintética, esmaltes, barnices claros, tintes, azules	Extrafino	Rojo
0089959	Base coat enamels, primer enamels, fillers, marking paints, textured enamels	Fino	Amarillo
0089958	Emulsiones, pinturas de látex, pinturas acrílicas	Medio	Blanco
0089957	Pinturas de fondo, superficies de área extensa	Grueso	Verde

# Lista de piezas

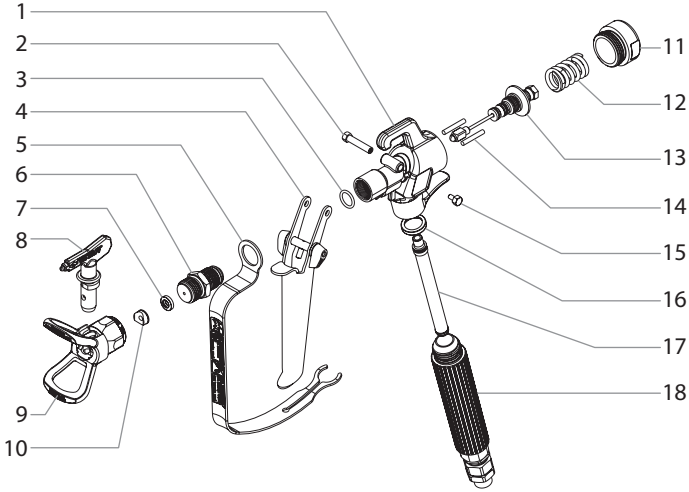

Art.	Pieza #	Descripción
1	0502077	Cabezal de la pistola
2	0502068	Tornillo del gatillo, largo
3	0502080	Junta tórica de difusor
4	0502074	Conjunto del gatillo, pistola para 4 dedos
5	0296504	Protección del gatillo
6	550-277	Difusor, 7/8" (2,22 cm) uno hoyo, G-THD (incluye artículo 3)
7	651-020	Junta de la boquilla
8	662-517	Conjunto de la boquilla* (véase catálogo de accesorios para consultar otros tamaños)
9	0289228	Retenedor de la junta de la boquilla

Art.	Pieza #	Descripción
10	651-040	Capacete
11	0502159	Muelle de empaquetadura
12	0502054	Conjunto de la junta de empaquetadura
13	550-264	Pasador retráctil (2)
14	0502079	Tornillo del gatillo, corto
15	580-513	Junta de la empuñadura
16	560-038	Filtro, medio
17	0089958	Conjunto de empuñadura/pieza giratoria, 1/4 NPS
18	550-266	Handle/swivel assembly, 1/4 NPS
	0286707	Etiqueta S-3 (no se muestra)
	550-276	Kit de reparación de la pistola, G-THD difusor, uno hoyo (incluye artículos 3, 6, y 13)

# Garantía

Titan Tool, Inc., ("Titan") garantiza que al momento de la entrega al comprador original para su uso ("Usuario Final") el equipo que se encuentra bajo la cobertura de esta garantía no presentará defectos de materiales ni de mano de obra. A excepción de cualquier garantía especial, limitada o extendida publicada por Titan, la obligación de Titan según esta garantía se limita el reemplazo o la reparación sin cargo de las piezas, las que según el criterio de Titan se presenten como defectuosas dentro de doce (12) meses después de la venta al Usuario Final. Esta garantía es aplicable sólo cuando la unidad se instala y se hace funcionar de acuerdo con las recomendaciones e instrucciones de Titan.

Esta garantía no se aplica en caso de daño o desgaste provocado por abrasión, corrosión, uso indebido, negligencia, accidente, instalación defectuosa, sustitución de piezas de componentes que no pertenezcan a Titan o la alteración de la unidad de alguna manera que impida su funcionamiento normal.

Las piezas defectuosas se deben devolver a una tienda de ventas/servicio técnico autorizada de Titan. Todos los cargos de transporte, incluido el regreso a la fábrica de ser necesario, deben ser costeados y pagados por adelantado por el Usuario Final. El equipo que se repare o reemplace se devolverá al Usuario Final con los gastos de envío pagados por adelantado.

NO EXISTE OTRA GARANTÍA EXPRESA. POR ESTE MEDIO TITAN NIEGA TODAS LAS GARANTÍAS IMPLÍCITAS, ENTRE LAS QUE SE INCLUYEN, AQUELLAS DE COMERCIABILIDAD Y APTITUD PARA UN FIN EN PARTICULAR DENTRO DE LO QUE PERMITA LA LEY. LA DURACIÓN DE CUALQUIER GARANTÍA IMPLÍCITA QUE NO SE PUEDA NEGAR SE LIMITA AL PERÍODO QUE SE ESPECIFIQUE EN LA GARANTÍA EXPRESA. LA RESPONSABILIDAD DE TITAN NO EXCEDERÁ EN NINGÚN CASO EL VALOR DE LA COMPRA. LA RESPONSABILIDAD POR DAÑOS ESPECIALES, INDIRECTOS O EMERGENTES SEGÚN CUALQUIERA Y TODAS LAS GARANTÍAS ESTÁ EXCLUIDA DENTRO DE LO QUE PERMITA LA LEY.

TITAN NO REALIZA NINGUNA GARANTÍA Y NIEGA TODAS LAS GARANTÍAS IMPLÍCITAS DE COMERCIABILIDAD Y APTITUD PARA UN FIN EN PARTICULAR EN RELACIÓN CON ACCESORIOS, EQUIPOS, MATERIALES O COMPONENTES QUE VENDA, PERO QUE NO FABRIQUE TITAN. ESTOS ARTÍCULOS QUE VENDA, PERO QUE NO FABRIQUE TITAN (TALES COMO MOTORES DE GAS, INTERRUPTORES, MANGUERAS, ETC.) ESTÁN SUJETOS A LA GARANTÍA, DE EXISTIR ALGUNA, DE SU FABRICANTE. TITAN PROPORCIONARÁ UNA ASISTENCIA RAZONABLE AL COMPRADOR PARA REALIZAR CUALQUIER RECLAMACIÓN POR EL INCUMPLIMIENTO DE ESTAS GARANTÍAS.



# TITAN<sup>®</sup>

## United States Sales & Service

**Phone: 1-800-526-5362**

**Fax: 1-800-528-4826**

1770 Fernbrook Lane  
Minneapolis, MN 55447  
[www.titantool.com](http://www.titantool.com)

## International

**[international@titantool.com](mailto:international@titantool.com)**

**Fax: 1-763-519-3509**

1770 Fernbrook Lane  
Minneapolis, MN 55447  
[www.titantool-international.com](http://www.titantool-international.com)



**Observación sobre la eliminación de residuos:**

De acuerdo con la directriz europea 2002/96/CE referente a la eliminación de aparatos eléctricos usados y su puesta en la práctica en el derecho nacional, este producto no se deberá eliminar en la basura doméstica, ¡sino que se deberá llevar a una planta de reciclaje ecológico!

Su aparato usado de Titan nos lo puede entregar a nosotros o a una de nuestras agencias comerciales, del resto nos ocupamos nosotros, es decir, de la eliminación ecológica de los residuos. Diríjase en este caso a uno de nuestros centros de asistencia técnica o a una de nuestras agencias comerciales o bien directamente a nosotros.

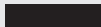

<b>E</b>	<p><b>Declaración UE de conformidad</b></p> <p>Mediante la presente garantizamos, bajo nuestra exclusiva responsabilidad, que este producto cumple con las correspondientes disposiciones: 2006/42/CE, 2014/34/UE, 2011/65/UE</p> <p>Normas armonizadas aplicadas: EN ISO 12100, EN 1953, EN 80079-36</p> <p> <b>Ex II 2G X</b></p> <p>El producto viene acompañado de la declaración UE de conformidad. Si lo necesita, puede pedirla adicionalmente por el número de pedido <b>2399000</b>.</p>
----------	--

# Avvertenze per la sicurezza



**Rispettare le norme di sicurezza! Rispettare tutte le normative locali, statali e nazionali relative all'areazione, alla prevenzione degli incendi ed al funzionamento.**



**PERICOLO: Lesione da iniezione**

**Il flusso liquido ad alta pressione prodotto dall'apparecchio può lacerare la pelle ed i tessuti sottostanti, provocando una lesione grave o perfino l'amputazione. Consultare immediatamente il medico.**

**NON TRATTARE UNA LESIONE DA INIEZIONE COME UN SEMPLICE TAGLIO! L'iniezione può provocare l'amputazione. Consultare immediatamente il medico. Informare il medico sul tipo di materiale di rivestimento o di agente pulente che ha causato la lesione.**

**Il massimo livello di funzionamento della pistola per verniciatura a spruzzo è una pressione del flusso di 27 MPa (3900 psi).**

- MAI puntare la pistola contro nessuna parte del corpo.
- MAI toccare il flusso di liquido con nessuna parte del corpo. NON toccare le perdite del tubo di gomma.
- MAI mettere le mani davanti alla pistola. I guanti non offrono alcuna protezione contro una lesione da iniezione.
- MAI puntare la pistola contro un'altra persona.
- Mettere SEMPRE la sicura al grilletto della pistola, chiudere la pompa e rilasciare tutta la pressione prima della manutenzione, della pulizia dell'ugello o del paramano, prima di cambiare l'ugello o di lasciare l'apparecchio incustodito. La pressione non viene rilasciata spegnendo il motore. La valvola PRIME/SPRAY deve essere posizionata su PRIME per rilasciare la pressione. Fare riferimento alla procedura di rilascio della pressione descritta nel manuale della pompa.
- Tenere SEMPRE il dispositivo di sicurezza dell'ugello in posizione mentre si spruzza. Il dispositivo di sicurezza dell'ugello offre una certa protezione, ma si tratta per la maggior parte di un dispositivo di prevenzione.
- Togliere SEMPRE l'ugello prima di lavare o pulire l'apparecchio.
- Il tubo per la verniciatura può avere delle perdite a causa dell'usura, di un nodo o dell'abuso. Una perdita può iniettare del materiale nella pelle. Controllare il tubo prima di ciascun utilizzo.
- MAI usare una pistola per verniciatura a spruzzo se la sicura del grilletto non funziona ed il paramano non è posizionato correttamente.
- Tutti gli accessori devono essere regolati secondo il livello massimo di pressione dello spruzzatore oppure al di sopra, inclusi gli ugelli, le pistole, le prolunghe e il tubo.



**PERICOLO: Pericolo di esplosione dovuto a materiali incompatibili**

**Può provocare lesioni gravi o danni alle cose.**

- Non usare materiali contenenti candeggina o cloro.
- Non usare solventi contenenti idrocarburi alogenati come candeggina, antimuffa, cloruro di metilene, e 1,1,1 (tricloroetano). Tali sostanze non sono compatibili con l'alluminio.
- Consultare il fornitore della vernice per verificare la compatibilità del materiale con l'alluminio.



**PERICOLO: Generale**

**Può provocare lesioni gravi o danni alle cose.**

- Leggere tutte le istruzioni e le avvertenze di sicurezza prima di utilizzare l'apparecchio.
- Mai spruzzare vicino a fonti infiammabili; ad esempio fiamme vive, sigarette (anche sigari e pipe sono fonti infiammabili), scintille, fili elettrici e superfici roventi, ecc.
- Indossare protezioni per le vie respiratorie mentre si spruzza. L'operatore deve indossare una mascherina protettiva.  
Per prevenire malattie del lavoro occorre rispettare le normative del fabbricante relative ai materiali, ai solventi ed agli agenti pulenti utilizzati durante la preparazione, il funzionamento e la pulizia dell'apparecchio. E' necessario indossare indumenti, guanti e occhiali protettivi, e in alcuni casi anche usare crema protettiva per la pelle.
- Seguire le avvertenze e le istruzioni del fabbricante per il materiale e il solvente.
- Le attrezzature per l'estrazione dovrebbero essere installate dall'utente in conformità con le normative locali.
- Gli oggetti da verniciare devono essere messi a terra.

- Prima dell'uso controllare tutti i tubi per verificare la presenza di tagli, perdite, abrasioni o rigonfiamenti del rivestimento. Verificare che gli accoppiamenti non siano danneggiati o che si muovano. Sostituire immediatamente il tubo se si verifica una delle condizioni descritte sopra. Non riparare mai un tubo per verniciare. Sostituire con un tubo ad alta pressione messo a terra.
- Premendo il grilletto, la mano che tiene la pistola verrà sottoposta ad una forza di rinculo, che può essere particolarmente intensa nel caso in cui l'ugello sia stato tolto e la pompa ad alta pressione senza aria sia stata impostata per ottenere una forte pressione. Occorre pertanto impostare la valvola di controllo della pressione alla pressione minore quando si esegue la pulizia senza l'ugello.
- Usare soltanto i componenti approvati dal fabbricante. L'utente si assume tutti i rischi e le responsabilità nel caso si scelga di utilizzare pezzi che non soddisfano i requisiti minimi ed i dispositivi di sicurezza del fabbricante della pompa.



## CONTRASSEGNO PROTEZIONE ANTIDEFAGRANTE

**Marcatura X:** La pistola è Ex II 2G X e, in conformità con la Direttiva 94/9/CE (Atex 100a), è adatta all'uso in aree a rischio di esplosione, ad esempio del tipo Zona 1. In alcuni casi può essere l'apparecchio stesso a causare l'insorgere delle condizioni della Zona 1.

**Tutte le scariche di elettricità statica provenienti dalla pistola devono essere dirette alla pompa ad alta pressione messa a terra attraverso il tubo conduttivo di gomma ad alta pressione come indicato.**

**La temperatura superficiale max. corrisponde alla temperatura consentita del materiale. Questa e la temperatura ambiente consentita sono indicate nel capitolo „Dati tecnici“.**

Per evitare che la macchina provochi scintille, impedire le forze d'urto e non lavorare sull'unità con attrezzi nell'area a rischio di esplosione.

## Rischi residuali

I rischi residuali sono rischi che non possono essere esclusi, anche quando il dispositivo è utilizzato allo scopo previsto.

In tali casi, le aree applicabili dei rischi residuali reali saranno messe in evidenza utilizzando segnali di avvertenza e/o proibizione.

Rischio	Origine / Causa	Impatto	Misure preventive	Può verificarsi durante:
Lesione da iniezione	Flusso ad alta pressione, atomizzato, del fluido	Lesione grave o amputazione	Non rivolgere MAI la pistola verso una parte del corpo	Configurazione, Funzionamento
Esplosione o incendio	Elettricità statica o scintille	Lesione grave	Usare in zone ben ventilate Messa a terra della pistola	Funzionamento
Vapori pericolosi	Vapori pericolosi dal materiale di spruzzo	Lesione grave	Usare in zone ben ventilate Usare una maschera	Funzionamento

## Dati tecnici

<b>Pressione massima</b>	27 MPa (3900 PSI)
<b>Dimensione raccordo di ingresso del materiale</b>	M16 x 1.5 (NPSM 1/4")
<b>Dimensione ingresso manicotto</b>	7/8 - 14 UN-2A
<b>Materiale parti a contatto con il liquido</b>	Acciaio inossidabile di qualità superiore, uretano, polietilene, nylon, metallo duro
<b>Intervallo di temperatura da</b>	5°C à 40°C (40°F a 104°F)
<b>Temperatura massima materiale</b>	43°C (109°F)
<b>Volume rumore massimo</b>	81 dB(A)*
<b>Peso</b>	590 g (1,3 lb.)

\* Posizione di misurazione: 0,5 mt dalla superficie da verniciare, 0,5 mt dietro la pistola, pressione del getto MPa, dimensioni ugello 0,021

## Introduzione

La pistola per verniciatura a spruzzo airless è progettata per l'atomizzazione di materiali di rivestimento liquidi.

### Uso della sicura del grilletto della pistola

Inserire sempre la sicura del grilletto quando non si usa la pistola.

1. Per inserire la sicura, ruotarla all'indietro finché non si arresta.
2. Per disinserire la sicura, ruotarla in avanti finché non si trova in posizione verticale.

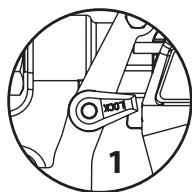

Sicura inserita (la pistola non può spruzzare)

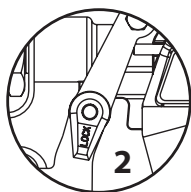

Sicura disinserita (la pistola può spruzzare)

## Preparazione



**Non cercare mai di assemblare, cambiare o pulire la pistola, l'ugello o il dispositivo di sicurezza dell'ugello senza aver prima rilasciato la pressione dal sistema di spruzzo. Seguire il "Procedura di rilascio della pressione" illustrato nel manuale dell'utente dello spruzzatore.**



**Usare sempre un dispositivo di sicurezza dell'ugello per un'ulteriore protezione contro il rischio di iniezione. Attenzione: il dispositivo di sicurezza non può da solo evitare l'iniezione. Mai tagliare il dispositivo di sicurezza dell'ugello! Inserire sempre la sicura del grilletto quando non si usa la pistola. Prima di eseguire la manutenzione consultare i manuali dell'utente e rispettare tutte le avvertenze.**

1. Preparare lo spruzzatore. Fare riferimento alle istruzioni contenute nel manuale dell'utente dello spruzzatore.
2. Collegare un tubo senza aria e messo a terra all'ingresso del materiale sulla pistola. Con due chiavi (una sulla pistola ed una sul tubo), stringere bene.
3. Dopo aver tolto l'ugello ed il relativo dispositivo di sicurezza dalla pistola, avviare lo spruzzatore. Lavare e preparare il sistema di spruzzo secondo il manuale dell'utente dello spruzzatore. Controllare il sistema di spruzzo per assicurarsi che tutte le parti siano sicure e che non ci siano perdite.
4. Seguire la "Procedura di rilascio della

pressione" illustrata nel manuale dell'utente dello spruzzatore.

5. Con una penna o un oggetto analogo inserire il premistoppa dell'ugello (3) e il premistoppa (3) nella parte posteriore del dispositivo di sicurezza dell'ugello (2). Premere all'interno per assicurare la posizione corretta.
6. Inserire l'ugello (1) nel foro del dispositivo di sicurezza.

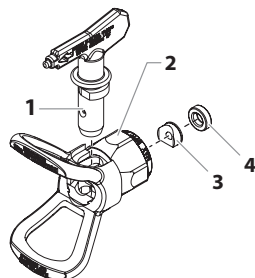

7. Introdurre il dispositivo di sicurezza sulla pistola. Posizionare il dispositivo di sicurezza nella posizione di spruzzo desiderata, quindi stringere bene.



**La freccia dell'impugnatura dell'ugello dovrebbe essere rivolta in avanti quando si vuole spruzzare.**

## Funzionamento

1. Assicurarsi che la freccia dell'impugnatura dell'ugello sia rivolta in avanti quando si vuole spruzzare.
2. Avviare lo spruzzatore. Fare riferimento alle istruzioni contenute nel manuale dell'utente dello spruzzatore.
3. Regolare la pressione del liquido sullo spruzzatore finché lo spruzzo non è del tutto atomizzato. Spruzzare sempre alla pressione minima necessaria per ottenere i risultati desiderati.



**L'ugello determina le dimensioni del getto e del rivestimento. Quando occorre un rivestimento maggiore usare un ugello più grande invece di aumentare la pressione del liquido.**

4. Per pulire un ugello ostruito:
  - a. Ruotare l'ugello di 180° in modo che la freccia sull'impugnatura sia rivolta nella direzione opposta a quella del getto.
  - b. Premere il grilletto una volta in modo che la pressione spinga il blocco all'esterno.



**Attenzione**

**Mai premere il grilletto più volte con l'ugello rivolto indietro.**

- c. Continuare finché il blocco non viene rimosso dall'ugello.

## Cambiare l'ugello

Gli ugelli possono essere tolti e sostituiti facilmente senza smontare la pistola



**Mai cercare di cambiare o pulire l'ugello o il relativo dispositivo di sicurezza senza prima eseguire la "Procedura di rilascio della pressione".**

1. Seguire la "Procedura di rilascio della pressione" illustrato nel manuale dell'utente dello spruzzatore.
2. Togliere l'ugello dal dispositivo di sicurezza.
3. Inserire il nuovo ugello nel dispositivo di sicurezza. La freccia dell'impugnatura dell'ugello dovrebbe essere rivolta in avanti quando si vuole spruzzare.

## Togliere il premistoppa e il premistoppa dell'ugello

1. Togliere l'ugello e il relativo dispositivo di sicurezza dalla pistola.
2. Togliere il premistoppa e il premistoppa dell'ugello dalla parte posteriore del dispositivo di sicurezza.

## Riconoscere le dimensioni dell'ugello

Per riconoscere le dimensioni dell'ugello, usare la seguente formula. In questo esempio verrà utilizzato l'ugello A "517".

La prima cifra moltiplicata per due rappresenta le dimensioni del getto quando si spruzza da 12" dalla superficie di lavoro:

$$5 \times 2 = \text{getto } 10''$$

Le secondo due cifre rappresentano il diametro del foro dell'ugello:

$$17 = \text{foro } .017''$$



**Gli ugelli consumati hanno un effetto negativo sul getto e causano una riduzione della produzione, una finitura insoddisfacente e uno spreco di materiale. Sostituire immediatamente gli ugelli consumati.**

## Pulizia

E' importante tenere pulita la pistola per garantire un funzionamento senza problemi. Lavare la pistola dopo ciascun utilizzo e conservare in un luogo asciutto. Non lasciare la pistola o uno dei suoi componenti immerso in acqua o in solventi.



**Segue un elenco di istruzioni particolari per la pulizia con solventi infiammabili:**

- Lavare sempre la pistola preferibilmente all'aperto ed almeno alla distanza del tubo di gomma dalla pompa.
- Se i solventi sciacquati vengono raccolti in un contenitore di metallo da un gallone (3,785 litri), posizionare il contenitore in un altro contenitore vuoto da cinque galloni (18,9 litri), quindi sciacquare i solventi.
- Non devono esserci vapori infiammabili nell'area.
- Seguire tutte le istruzioni per la pulizia.



Attenzione

**Lo spruzzatore, il tubo e la pistola dovrebbero essere pulite con cura dopo l'uso quotidiano, altrimenti il materiale si secca pregiudicando il funzionamento dell'unità.**



**Spruzzare sempre alla pressione minima togliendo l'ugello e il dispositivo di sicurezza quando si usano spiriti minerali o qualsiasi altro solvente per pulire lo spruzzatore, il tubo o la pistola. L'accumulo di elettricità statica potrebbe provocare un incendio o un'esplosione alla presenza di vapori infiammabili. Tenere ferma la pistola contro un contenitore di metallo durante il lavaggio.**

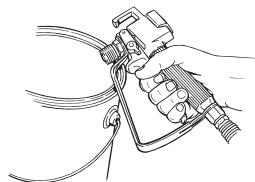

## Manutenzione

Rispettare tutte le avvertenze di sicurezza come indicato nella sezione Avvertenze di sicurezza di questo manuale prima dell'utilizzo.



Fare riferimento alla sezione Elenco componenti di questo manuale per identificare le parti.

### Sostituzione/Manutenzione del blocco del premistoppa

Se la pistola ha delle perdite o spruzza dall'ugello quando si lascia il grilletto, l'ago o il premistoppa sono consumati, danneggiati o sporchi e devono essere sostituiti o puliti.



**Mai cercare di fare della manutenzione sulla pistola senza prima eseguire la "Procedura di rilascio della pressione".**

1. Eseguire la "Procedura di rilascio della pressione" e staccare dalla pistola il tubo di gomma.
2. Togliere il coperchio dell'estremità e la molla di caricamento dalla parte posteriore della testa della pistola.
3. Utilizzando un attacco 3/8", togliere il blocco del premistoppa di caricamento dalla parte posteriore della testa della pistola.
4. Immergere nel solvente adatto i pezzi rimossi e pulire.
5. Verificare che i pezzi non siano usurati o danneggiati e se necessario utilizzarne di nuovi nel rimontaggio della pistola.



**Lubrificare tutte le guarnizioni e le parti mobili prima di montare di nuovo con un lubrificante a base di litio.**

6. Assicurarsi che le due astine di comando nella testa della pistola si trovino ancora nella posizione corretta.
7. Inserire il blocco del premistoppa di caricamento nella parte posteriore della testa della pistola introducendolo a mano finché non si arresta.
8. Utilizzando un attacco 3/8", serrare il blocco del premistoppa di caricamento. Regolare la coppia a 5 Nm (3.7 ft/lbs).
9. Lubrificare le due estremità della molla di caricamento e posizionarla sopra il blocco del premistoppa di caricamento che si trova nella testa della pistola.
10. Posizionare il coperchio dell'estremità sopra la molla di caricamento in modo che il perno di guida nel coperchio sia alloggiato dentro la molla di caricamento.
11. Premere il coperchio dell'estremità verso la testa della pistola introducendolo nella testa stessa. Utilizzando una chiave, serrare bene il coperchio dell'estremità.
12. Eseguire la procedura di "Regolazione del blocco del premistoppa di caricamento" descritta di seguito.

## Regolazione del blocco del premistoppa di caricamento



**È fondamentale che il blocco del premistoppa di caricamento sia regolato correttamente per garantire una chiusura perfetta quando si fa scattare il grilletto.**

1. Inserire una chiave esagonale 1/8" nel foro al centro del coperchio dell'estremità fino a posizionare il coperchio nella vite di regolazione per il premistoppa di caricamento.
2. Girare la vite di regolazione per il premistoppa di caricamento fino a sentire che la sfera situata sul blocco del premistoppa di caricamento si trova in posizione. Quindi girare ulteriormente la vite di 1/4 di giro perché sia presente la giusta tensione.

### Sostituzione/Rimozione del filtro

1. Spingere la base del paramano in avanti in modo da staccarlo dall'impugnatura.
2. Staccare e togliere il blocco dell'impugnatura dalla testa della pistola.
3. Togliere il filtro vecchio dalla testa della pistola.

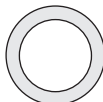

Lato piatto del premistoppa dell'impugnatura (verso la testa della pistola)



Lato smussato del premistoppa dell'impugnatura (verso l'impugnatura)

4. Inserire il nuovo filtro, mettendo prima la parte più stretta, nella testa della pistola.
5. Posizionare il premistoppa dell'impugnatura nella testa della pistola con il lato piatto verso la testa della pistola.
6. Introdurre il blocco dell'impugnatura nella testa della pistola fino ad ottenere la posizione corretta.
7. Far scattare di nuovo il paramano sul blocco dell'impugnatura.

### Tabella dei filtri

Codice pezzo	Uso	Tipo di filtro	Colore del filtro
0089960	Resina sintetica, smalto, vernici pulite, macchie, azzurri	Molto sottile	Rosso
0089959	Smalti per strato di base, smalti di fondo, stucchi, pitture indelebili, smalti granulosi	Sottile	Giallo
0089958	Emulsioni, idropittura, pitture acriliche	Medio	Bianco
0089957	Pitture per stucco, superfici ampie	Ruvido	Verde



# Elenco componenti

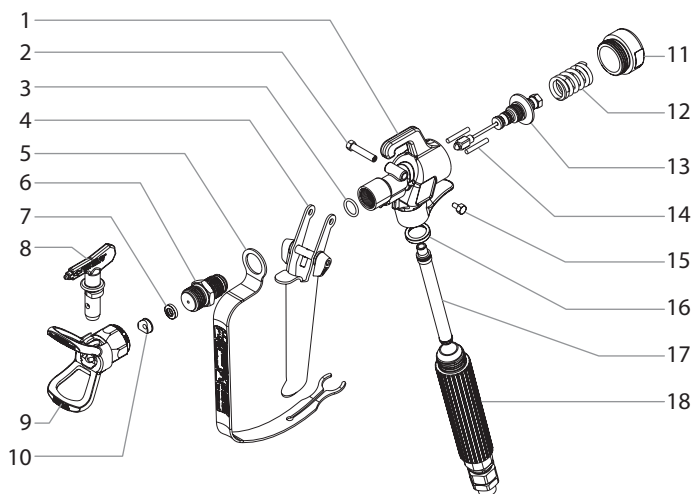

Art.	# Pezzo	Descrizione
1	0502077	Testa della pistola
2	0502068	Vite del grilletto, lunga
3	0502080	O ring del manicotto
4	0502074	Blocco del grilletto, pistola con impugnatura a 4 dita
5	0296504	Paramano
6	550-277	Manicotto, 7/8" (2,22 cm) uno foro, G-THD (comprende l'articolo 3)
	651-020	Manicotto, 7/8" (2,22 cm) un foro, G-THD (comprende l'articolo 3)
7	662-517	Premistoppa dell'ugello
8	0289228	Blocco dell'ugello (si veda il catalogo degli accessori per le misure supplementari)

Art.	# Pezzo	Descrizione
9	651-040	Dispositivo di sicurezza, G-THD
10	0502159	Fermo per il premistoppa dell'ugello*
11	0502054	Coperchio dell'estremità
12	550-264	Molla di caricamento
13	0502079	Blocco del premistoppa di caricamento
14	580-513	Astina di comando (2)
15	560-038	Vite del grilletto, corta
16	0089958	Premistoppa dell'impugnatura
17	550-266	Filtro, medio
18	550-266	Blocco impugnatura/perno, 1/4 NPS
0286707		Etichetta S-3 (non indicata)
550-276		Kit di riparazione della pistola, G-THD manicotto, uno foro (comprende l'articolo 3, 6, e 13)

## Garanzia

Titan Tool, Inc., ("Titan") garantisce che al momento della consegna all'acquirente originale per l'uso ("utente finale"), il dispositivo coperto da questa garanzia è esente da difetti nei materiali e nella lavorazione. Con l'eccezione di qualsiasi garanzia speciale, limitata o estesa pubblicata da Titan, gli obblighi di Titan ai sensi di questa garanzia si limitano alla sostituzione o riparazione gratuite di quei componenti che, secondo ragionevole valutazione di Titan, si dimostrano essere difettosi entro dodici (12) mesi dalla vendita all'utente finale. Questa garanzia si applica solo se l'unità è installata e utilizzata secondo i consigli e le istruzioni di Titan.

Questa garanzia non si applica in caso di danni o usura causati da abrasione, corrosione o errato uso, negligenza, incidente, installazione errata, sostituzione di componenti non Titan o manomissione dell'unità in modo da impedire il normale funzionamento.

I componenti difettosi devono essere restituiti ad un punto vendita/assistenza Titan. Tutte le spese di trasporto, compresa la restituzione alla fabbrica, se necessario, devono essere sostenute e prepagate dall'utente finale. Il dispositivo riparato o sostituito sarà restituito all'utente finale con trasporto prepagato.

NON CI SONO ALTRE GARANZIE ESPRESSE. TITAN CON IL PRESENTE ESCLUDE QUALSIASI E TUTTE LE GARANZIE IMPLICITE COMPRESSE, MA NON LIMITATE A, QUELLE DI COMMERCIALIZZABILITÀ E ADEGUATEZZA AD UN PARTICOLARE SCOPO, NELLA MISURA CONSENTITA DALLA LEGGE. LA DURATA DI QUALSIASI GARANZIA IMPLICITA CHE NON POSSA ESSERE ESCLUSA SI LIMITA AL PERIODO DI TEMPO SPECIFICATO NELLA GARANZIA ESPRESSA. IN NESSUN CASO LA RESPONSABILITÀ DI TITAN SUPERERÀ L'AMMONTARE DEL PREZZO DI ACQUISTO. LA RESPONSABILITÀ PER DANNI CONSEGUENZIALI, INCIDENTALI O SPECIALI AI SENSI DI QUALSIASI E TUTTE LE GARANZIE È ESCLUSA NELLA MISURA CONSENTITA DALLA LEGGE.

TITAN NON DÀ ALCUNA GARANZIA E ESCLUDE TUTTE LE GARANZIE IMPLICITE DI COMMERCIALIZZABILITÀ E ADEGUATEZZA AD UN PARTICOLARE SCOPO CON RIFERIMENTO A ACCESSORI, DISPOSITIVO, MATERIALI O COMPONENTI VENDUTI MA NON PRODOTTI DA TITAN. GLI ARTICOLI VENDUTI, MA NON PRODOTTI DA TITAN (COME MOTORI A GAS, INTERRUTTORI, FLESSIBILI, ECC.) SONO SOGGETTI ALL'EVENTUALE GARANZIA DEI LORO PRODUTTORI. TITAN FORNIRÀ ALL'ACQUIRENTE LA RAGIONEVOLE ASSISTENZA NEL PRESENTARE RICORSO PER LA VIOLAZIONE DI TALI GARANZIE.



### United States Sales & Service

Phone: 1-800-526-5362

Fax: 1-800-528-4826

1770 Fernbrook Lane  
Minneapolis, MN 55447  
[www.titantool.com](http://www.titantool.com)

### International

[international@titantool.com](mailto:international@titantool.com)

Fax: 1-763-519-3509

1770 Fernbrook Lane  
Minneapolis, MN 55447  
[www.titantool-international.com](http://www.titantool-international.com)



#### Indicazione per lo smaltimento:

Secondo la direttiva europea 2002/96/CE per lo smaltimento di vecchi apparecchi elettrici e la sua conversione nel diritto nazionale, questo prodotto non va smaltito attraverso i rifiuti domestici, bensì va smaltito portandolo al riutilizzo in conformità della tutela ambiente!



Il Vs. apparecchio vecchio Titan verrà preso indietro da noi risp. dalle nostre rappresentanze commerciali e smaltito per Voi in conformità della tutela ambiente. In questo caso rivolgetevi ad uno dei nostri punti di servizio per l'assistenza clienti, risp. ad una delle nostre rappresentanze commerciali oppure direttamente a noi.

I

### Dichiarazione di conformità UE

Dichiariamo sotto la nostra esclusiva responsabilità, che il presente prodotto corrisponde alle relative disposizioni seguenti:  
2006/42/CE, 2014/34/UE, 2011/65/UE

Norme armonizzate:

EN ISO 12100, EN 1953, EN 80079-36



II 2G X

La dichiarazione di conformità UE è allegata al prodotto.

Se necessario, può esserne richiesta una copia con il numero d'ordine **2399000**.

## Conselhos de segurança



A segurança deve estar sempre em primeiro lugar! Todos os regulamentos locais e nacionais relativos a ventilação, protecção contra incêndios e de segurança do trabalho devem ser rigorosamente observados.



**PERIGO: Ferimento devido a líquidos sob pressão**

O jacto de líquido a alta pressão libertado por este aparelho pode penetrar na pele e no tecido conjuntivo, provocando lesões graves, que podem, até, conduzir à amputação.

**NÃO TRATAR UMA LESÃO FEITA ATRAVÉS DE UMA INJEÇÃO DE LÍQUIDO EM ALTA PRESSÃO DA MESMA FORMA QUE TRATA UM CORTE NORMAL! A absorção de líquidos sob pressão pelo tecido conjuntivo podem conduzir à amputação. O médico deve ser informado sobre o tipo de revestimento ou de produto de limpeza que provocou o ferimento. A pressão máxima em funcionamento da pistola de pulverização é de 27 MPa/3900 psi.**

- NUNCA apontar a pistola de pulverização para partes do corpo.
- NUNCA coloque partes do corpo à frente do jacto de líquido de alta pressão. NUNCA tape um furo no tubo de pressão usando o corpo.
- NUNCA coloque a mão em frente à agulheta da pistola de pulverização. As luvas não são protecção suficiente para ferimentos causados por injeção de líquidos sob pressão.
- NUNCA aponte a pistola de pulverização a pessoas.
- Bloquee SEMPRE o gatilho da pistola de pulverização, desligue a bomba e liberte a pressão antes de efectuar trabalhos de limpeza e de manutenção na agulheta ou na protecção da agulheta, em caso de substituição da mesma ou se deixar o aparelho sem vigilância. Mesmo depois de desligar o motor, o aparelho mantém-se sob pressão. A válvula PRIME/SPRAY (enchimento prévio/pulverização) deve estar na posição PRIME (enchimento prévio) para libertar a pressão. A pressão de resposta para a válvula está indicada no manual de instruções da bomba.
- Utilize SEMPRE a protecção da agulheta durante o trabalho de pulverização. Embora a protecção da agulheta seja, de facto, uma forma de protecção, é, no entanto e em primeiro lugar, concebida como um dispositivo de aviso.
- Retire SEMPRE a agulheta de pulverização antes de proceder à limpeza ou lavagem do sistema.
- Pode tornar-se impossível fechar o tubo de tinta devido a uma má vedação decorrente de utilização incorrecta, dobras ou desgaste. Verificar com atenção o tubo antes da utilização.
- NUNCA utilize uma pistola de pulverização sem a segurança do gatilho e sem a mola do gatilho estar em bom estado de funcionamento.
- Todos os acessórios devem dispor de autorização de funcionamento, no mínimo, à pressão máxima de funcionamento do aparelho de pulverização sem ar. Isto diz respeito a agulhetas de pulverização, a extensões e ao tubo.



**PERIGO DE EXPLOSAÇÃO DEVIDO A MATERIAIS INCOMPATÍVEIS – materiais incompatíveis podem provocar danos graves em pessoas e objectos.**

- Não processe materiais que contenham cloro ou hipoclorito.
- Não utilize hidrocarbonetos halogenados como solvente, tal como, por exemplo, uma solução de hipoclorito, um agente anti-bolor, cloreto de metileno ou 1,1,1-tricloroetano. Este solvente corrói o alumínio.
- Poderá obter informações adicionais sobre a compatibilidade entre o material de revestimento e o alumínio junto do fabricante.



**PERIGO: Generalidades**

**Pode provocar danos pessoais e materiais graves.**

- Reveja atentamente todas as instruções e conselhos de segurança antes de colocar o aparelho em funcionamento.
- Nunca pulverize na proximidade de uma fonte de ignição, ou seja, perto de chamas abertas, cigarros (os charutos e cachimbos constituem igualmente fontes de ignição), faíscas, fios incandescentes, superfícies quentes, etc.
- Use protecção respiratória durante os trabalhos de pulverização. O operador deve utilizar uma máscara de protecção. Para evitar doenças relacionadas com o trabalho observe as instruções do fabricante relativas a tintas, solventes e agentes de limpeza quando estiver a preparar, utilizar ou limpar o aparelho. Utilize luvas de trabalho, vestuário de protecção, protecção dos olhos e, em determinados casos, ainda um creme específico de protecção da pele.
- Observe as advertências e instruções do fabricante relativas às tintas, revestimentos e solventes.
- Os dispositivos de sucção devem ser aplicados pelo utilizador de acordo com as prescrições locais em vigor.

- Os elementos de revestimento devem dispor de uma ligação terra.
- Antes de cada utilização, controle sempre todos os tubos, procurando cortes, fugas e pontos desgastados, assim como deformações na superfície do tubo. Controlar a integridade e a fixação correcta dos acoplamentos. Substitua imediatamente o tubo caso verifique qualquer um dos problemas mencionados. Nunca repare um tubo de tinta. Neste caso, substitua o tubo por um tubo de alta pressão com ligação terra.
- Durante o accionamento do gatilho, a pistola de pulverização é puxada para o lado. Este impulso de força da pistola de pulverização é especialmente forte quando a agulheta é retirada e quando se coloca alta pressão na bomba de alta pressão. Durante a limpeza, coloque a válvula de regulação da pressão no valor de pressão mais baixo, rodando a agulheta.
- Utilize apenas peças autorizadas pelo fabricante. O utilizador é responsável pelos riscos decorrentes da utilização de peças que não cumpram os requisitos mínimos, assim como da utilização de dispositivos de segurança que não sejam originais do fabricante da pistola de pulverização.



## MARCAÇÃO DE PROTEÇÃO CONTRA EXPLOSÕES

### Identificação X:

A pistola de pulverização corresponde à Ex II 2G X e é adequada, nos ternos da Directiva 94/9/CE (Atex 100a), à utilização em áreas com perigo de explosão da zona 1. Em determinadas condições, o aparelho produz já a área da zona 1.

Uma possível carga electrostática da pistola de pulverização é, segundo as normas, desviada através do tubo de alta pressão para uma bomba de alta pressão com ligação terra.

A temperatura máx. da superfície corresponde à temperatura autorizada do material. Esta e a temperatura ambiente autorizadas podem ser consultadas no capítulo "Dados técnicos".

Para impedir a produção de faíscas na máquina, evite choques da carga e não coloque qualquer ferramenta em cima do aparelho quando utilizado em áreas de perigo de explosão.

## Riscos residuais

Riscos residuais são riscos que não podem ser excluídos mesmo numa utilização correcta.

Da mesma forma, as placas de aviso e de proibição nos respetivos pontos de risco advertem para riscos residuais existentes.

Perigo	Fonte/Causa	Efeito	Medidas preventivas	Podem ocorrer durante:
Perigo de injeção	Fluxo de líquido sob alta pressão	Ferimento grave ou amputação	NUNCA apontar a pistola Airless para partes do corpo.	Montagem, funcionamento
Explosão ou incêndio	Eletricidade estática ou faíscas	Ferimento grave	Utilizar apenas em áreas bem ventiladas Fazer a ligação terra da pistola Airless	Em funcionamento
Vapores perigosos	Vapores perigosos de materiais de pulverização	Ferimento grave	Utilizar apenas em áreas bem ventiladas Usar uma máscara	Em funcionamento

## Dados técnicos

<b>Pressão máxima de funcionamento</b>	27 MPa (3900 PSI)
<b>Rosca para a alimentação de tinta</b>	M16 x 1.5 (NPSM 1/4")
<b>Rosca do difusor</b>	7/8 - 14 UN-2A
<b>Material das peças que entram em contacto com o material de revestimento</b>	aço de elevada qualidade, uretano, polietileno, nylon, metais duros
<b>Gama da temperatura de funcionamento</b>	5°C a 40°C (40°F a 104°F)
<b>Temperatura máxima da tinta</b>	43°C (109°F)
<b>Nível sonoro máximo</b>	81 dB(A)*
<b>Peso</b>	590 g (1,3 lb.)

\* Local de medição: 0,5 m afastado da superfície de revestimento, 0,5 m atrás da pistola de pulverização, pressão de pulverização de 12 MPa, dimensão da agulheta 0,021

## Introdução

Esta pistola Airless destina-se à pulverização de alta pressão de materiais de revestimento líquidos.

## Utilização da protecção do gatilho

Coloque sempre a protecção do gatilho da pistola de pulverização quando a pistola de pulverização não estiver a ser utilizada.

1. Para bloquear o gatilho, rode a protecção do gatilho para trás até ao batente.
2. Para desbloquear o gatilho, rode a protecção do gatilho para a frente até que esta fique na vertical.

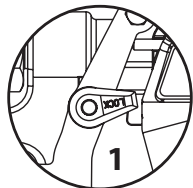

Gatilho bloqueado (a pistola de pulverização não pulveriza)

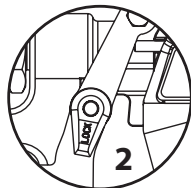

Gatilho desbloqueado (a pistola de pulverização pulveriza)

## Configuração



**Nunca desmonte, substitua ou lave a pistola de pulverização, a agulheta ou a protecção da agulheta quando a pressão no sistema de pulverização ainda não tiver sido totalmente libertada. Liberte a pressão de acordo com as indicações constantes no manual de instruções do aparelho de pulverização.**



**Para protecção adicional contra uma injeção, utilize sempre a protecção da agulheta. No entanto, a protecção da agulheta não protege, por si só, de uma injeção. Nunca desmonte a protecção da agulheta! Quando a pistola de pulverização não estiver a ser utilizada, bloqueie sempre o gatilho. Antes de realizar trabalhos de manutenção, reveja o manual de instruções e observe todas as advertências.**

1. Prepare o aparelho de pulverização. Siga as instruções constantes no manual do aparelho de pulverização.
2. Estabeleça uma ligação terra do tubo de pulverização sem ar para a alimentação de tinta na pistola de pulverização. Aperte o tubo com duas chaves de parafusos (uma colocada na pistola de pulverização e a outra no tubo).
3. Com o bico e o protector do bico fora da pistola, accione o pulverizador. Limpe e prepare o sistema de pulverização de acordo com as advertências constantes no manual de instruções do aparelho de pulverização. Controle o sistema de pulverização, verifique se todos os parafusos estão apertados e se não existem deformações.

4. Liberte a pressão de acordo com as advertências constantes no manual de instruções do aparelho de pulverização.
5. Coloque a vedação da agulheta (3) e a vedação (4) da parte posterior da protecção da agulheta (2) usando uma caneta ou com um objecto semelhante. Pressione para realizar a regulação definitiva.
6. Coloque a agulheta (1) na ranhura de a protecção da agulheta.

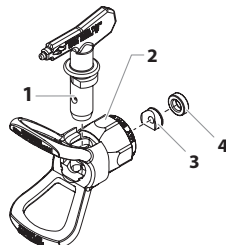

7. Aperte a protecção da agulheta na pistola de pulverização. Coloque e aperte a protecção da agulheta na direcção de pulverização desejada.



**A seta no manípulo da agulheta deve estar orientada na direcção de pulverização para a frente.**

## Funcionamento

1. Rode a seta no manípulo da agulheta na direcção de pulverização.
2. Coloque o aparelho sem ar em funcionamento. (ver também as indicações constantes nas instruções de utilização)
3. Regule a pressão de pulverização no aparelho, de forma a que o jacto de tinta à saída da agulheta seja totalmente pulverizado. Utilize sempre a pressão de pulverização mais baixa possível, mas que permita ainda conseguir um bom padrão de pulverização.



**A agulheta de pulverização determina o tamanho das amostras de pulverização e o revestimento. Quando for necessária um maior revestimento, utilize uma agulheta maior, sem aumentar a pressão.**

4. Limpeza de uma agulheta entupida:
  - a. Rode a agulheta 180°, de forma a que a seta no punho de pulverização fique orientada na direcção contrária à da pulverização.
  - b. Solte a pistola de pulverização por breves momentos para que a obstrução seja eliminada pela pressão.



Atenção

**Accione o gatilho sempre durante breves instantes quando a agulheta estiver na direcção errada.**

- c. Repetir este passo até eliminar o entupimento da agulheta.

## Substituir a agulheta

As agulhetas são facilmente retiradas e substituídas sem que a pistola de pulverização tenha que ser desmontada.



**Nunca troque ou lave a agulheta ou a protecção da agulheta quando o sistema ainda estiver sob pressão.**

1. Liberte a pressão de acordo com as advertências constantes no manual de instruções do aparelho de pulverização.
2. Retire a agulheta da ranhura de protecção da agulheta.
3. Coloque a nova agulheta na ranhura de protecção da agulheta. A seta no manípulo da agulheta deve estar orientada na direcção de pulverização para a frente.

## Retire a vedação e a vedação da agulheta

1. Desmonte a agulheta e a protecção da agulheta.
2. Retire a vedação e a vedação da agulheta da parte posterior da protecção da agulheta.

## Determinar a dimensão da agulheta

Para a determinação da dimensão da agulheta utilizar a seguinte fórmula: Neste exemplo, a dimensão da agulheta utilizada é 517.

O primeiro número multiplicado por 2 corresponde à dimensão do padrão de pulverização a uma distância de 12" (30,5 cm) da superfície de trabalho:

$$5 \times 2 = (25,4 \text{ cm}) \text{ padrão de pulverização}$$

Os outros dois números mostram o diâmetro e a abertura da agulheta

$$17 = .017'' (0,043 \text{ mm}) \text{ abertura da agulheta}$$



**Agulhetas de pulverização desgastadas têm um padrão de pulverização mais fraco e fazem com que a qualidade da superfície fique pior, a produtividade seja mais baixa e sejam desperdiçados a tinta ou o revestimento. Substituir imediatamente as agulhetas desgastadas.**

## Limpeza

É indispensável manter a pistola de pulverização limpa para um desempenho perfeito da mesma. Limpe a pistola de pulverização depois de cada utilização e guarde-a num local seco. Nunca deixe a pistola de pulverização ou peças da mesma mergulhadas em água ou outros agentes de limpeza.



**Indicações de limpeza adicionais em caso de utilização de líquidos inflamáveis:**

- Limpe a pistola de pulverização sempre ao ar livre e com um comprimento de tubo que permita o afastamento da bomba de pulverização.
- Se o solvente utilizado na lavagem tiver sido guardado num recipiente de metal de cerca de 5l, coloque primeiro o solvente num recipiente de cerca de 20l e só então continuar a lavar.
- Na área de trabalho não se podem acumular vapores inflamáveis.
- Respeite todas as instruções de limpeza.



Atención

**O aparelho de pulverização, o tubo e a pistola de pulverização devem ser bem lavados todos os dias, caso contrário, a tinta ou o revestimento podem ficar colados, diminuindo a eficiência do aparelho.**



**Pulverizar sempre com a pressão mais baixa possível quando a agulheta e a protecção da agulheta tiverem sido retiradas, e utilizar álcool ou um solvente para a lavagem da pistola de pulverização, do tubo e do aparelho de pulverização. A carga electrostática pode provocar incêndios ou explosões quando existem vapores inflamáveis. Durante a lavagem, mantenha a pistola de pulverização num recipiente de metal.**

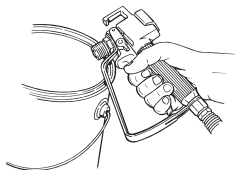

## Manutenção

Antes de realizar trabalhos de manutenção, tenha em atenção todos os conselhos de segurança do parágrafo “Conselhos de segurança” deste manual.



Os números das peças encontram-se na lista de peças deste manual.

### Substituir e/ou reparar a vedação

Se a pistola de pulverização tiver fugas ou cuspir do bico quando o gatilho é solto, o conjunto da vedação está gasto, danificado ou sujo e deve ser substituído ou limpo.



**Nunca realize trabalhos de manutenção na pistola de pulverização quando o sistema ainda estiver sob pressão.**

1. Execute o “Procedimento de Descompressão” e separe o tubo da pistola de pulverização.
2. Remova a tampa da extremidade e a mola do empanque da parte de trás da cabeça da pistola.
3. Com uma chave de caixa 3/8”, remova o conjunto da vedação do empanque da parte de trás da cabeça da pistola.
4. Coloque as peças desmontadas numa solução de limpeza adequada e limpe.
5. Verifique as peças procurando partes desgastadas ou danificadas e, no caso de estas existirem, monte a pistola de pulverização usando peças novas.



**Lubrifique todas as guarnições e peças móveis antes da montagem com massa consistente de lítio**

6. Certifique-se de que os dois pinos de retração no interior da cabeça da pistola continuam na sua posição correta.
7. Insira o conjunto da vedação do empanque na parte de trás da cabeça da pistola e enrosque-o manualmente até parar.
8. Com uma chave de caixa 3/8”, aperte o conjunto da vedação do empanque. Aperte com um binário de aperto de 5 Nm (3,7 ft./lbs.).
9. Lubrifique ambas as extremidades da mola do empanque e coloque-a por cima do conjunto da vedação do empanque na cabeça da pistola.
10. Coloque a tampa da extremidade por cima da mola do empanque de forma a que o piloto no interior da tampa da extremidade assente no interior da mola do empanque.
11. Empurre a tampa da extremidade em direção da cabeça da pistola enquanto a enrosca na cabeça da pistola. Com uma chave inglesa, aperte firmemente a tampa da extremidade.
12. Regular a vedação conforme o procedimento seguidamente explicado.

## Ajustar o Conjunto da Vedação do Empanque



**O ajuste adequado do conjunto da vedação do empanque é essencial para garantir um fecho direto quando o gatilho é solto.**

1. Insira uma chave sextavada de 1/8” através do orifício no centro da tampa da extremidade até assentar no interior do parafuso de ajuste da vedação do empanque.
2. Rode o parafuso de ajuste da vedação do empanque até sentir que a esfera no conjunto da vedação do empanque ficou assente na sua posição. Depois, rode o parafuso mais 1/4 de volta para obter uma tensão adequada.

### Substituir e desmontar o filtro

1. Puxe a parte de trás do protector do gatilho para a frente para que se solte do conjunto da manípulo.
2. Largue e retire o manípulo do cabeçote da pistola de pulverização.
3. Retire o filtro velho do cabeçote da pistola de pulverização.
4. Introduza o filtro novo em primeiro lugar com a extremidade cônica no cabeçote da pistola de pulverização.
5. Introduza a vedação do manípulo com o lado plano virado para o cabeçote da pistola de pulverização.

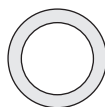

Lado plano da vedação do manípulo (orientado para a cabeça da pistola de pulverização)



Lado cônico da vedação do manípulo (orientado para o manípulo)

6. Introduza o manípulo no cabeçote da pistola de pulverização até que este esteja fixo.
7. Coloque a mola do gatilho novamente no manípulo até que fique presa.

### Tabela de filtros

Número da peça	Aplicação	Tipo de filtro	Cor do filtro
0089960	Resina sintética, esmaltes, vernizes, tintas, azules	Extra fino	Vermelho
0089959	Primários e vernizes de base, materiais de enchimento, tintas de sinalização, esmaltes texturados	Fino	Amarelo
0089958	Emulsões, tintas de látex, tintas acrílicas	Médio	Branco
0089957	Tintas de enchimento para grandes superfícies	Grosso	Verde

# Lista de peças

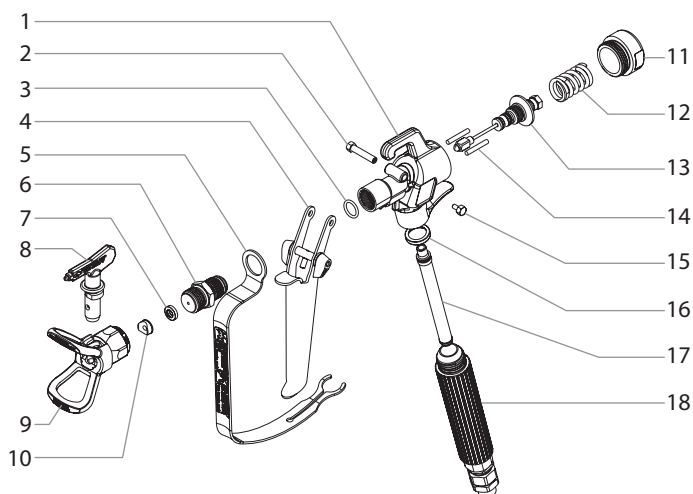

Art.	Peça Nº	Descrição
1	0502077	Cabeça da pistola
2	0502068	Parafuso do gatilho, comprido
3	0502080	Anel em O, difusor
4	0502074	Gatilho, completo, para pistola de pulverização com gatilho de 4 dedos
5	0296504	Protector do gatilho
6	550-277	Difusor, 7/8" (2,22 cm), 1 orifício, rosca "G" (inclui os itens 3)
7	651-020	Vedação
8	662-517	Conjunto do bico* (consulte o catálogo dos acessórios para obter informações sobre os tamanhos adicionais)

Art.	Peça Nº	Descrição
9	0289228	Protector do bico, rosca "G"
10	651-040	Vedação da agulheta
11	0502159	Tampa da extremidade
12	0502054	Mola
13	550-264	Conjunto da vedação do empanque
14	0502079	Cavilha retráctil (2)
15	580-513	Parafuso do gatilho, curto
16	560-038	Vedação da pega
17	0089958	Filtro, médio
18	550-266	Conjunto da pega / articulação giratória, 1/4 NPS
	0286707	Rótulo S-3 (não ilustrado)
	550-276	Conjunto de reparação para a pistola de pulverização, rosca "G", 1 orifício difusor 7/8" (2,22 cm) (com peças 3, 6 e 13)

## Garantia

A Titan Tool, Inc., ("Titan") garante que, no momento da entrega ao comprador original para seu uso ("Utilizador Final"), o equipamento coberto por esta garantia está isento de defeitos no material e na fabricação. Com a exceção de qualquer garantia especial, limitada ou alargada publicada pela Titan, a obrigação da Titan sob esta garantia se limita a substituir ou reparar sem cobrar essas peças que, segundo o critério da Titan, demonstram estar defeituosas dentro de doze (12) meses após a venda ao Utilizador Final. Esta garantia aplica-se apenas quando a unidade é instalada e operada de acordo com as recomendações e as instruções da Titan.

Esta garantia não se aplica no caso de danos ou desgaste causado pelo desgaste abrasivo, corrosão ou uso indevido, negligência, acidente, instalação incorrecta, substituição de peças de componentes sem serem da Titan, ou alteração ilegal da unidade de forma a afectar o funcionamento normal.

As peças defeituosas devem ser devolvidas a um centro de vendas/serviço autorizado da Titan. Todos os encargos de transporte, incluindo a devolução à fábrica, se necessário, serão custeados e pagos previamente pelo Utilizador Final. O equipamento reparado ou substituído será devolvido ao Utilizador Final com porte pré-pago.

**NÃO EXISTE NENHUMA OUTRA GARANTIA EXPRESSA. A TITAN RECUSA PELA PRESENTE TODAS E QUAISQUER GARANTIAS IMPLÍCITAS INCLUINDO, SEM LIMITAÇÕES, AS DE ADEQUAÇÃO À COMERCIALIZAÇÃO, ADEQUAÇÃO A UM FIM ESPECÍFICO, NA MEDIDA EM QUE A LEGISLAÇÃO OBRIGA. A DURAÇÃO DE QUAISQUER GARANTIAS IMPLÍCITAS QUE NÃO PODEM SER RECUSADAS LIMITA-SE AO PRAZO ESPECIFICADO NA GARANTIA EXPRESSA. EM CASO ALGUM, A RESPONSABILIDADE DA TITAN EXCEDERÁ O MONTANTE DO PREÇO DE COMPRA. A RESPONSABILIDADE POR DANOS CONSEQUENCIAIS, ACIDENTAIS OU ESPECIAIS AO ABRIGO DE TODAS E QUAISQUER GARANTIAS ESTÁ EXCLUÍDA NA MEDIDA EM QUE A LEGISLAÇÃO OBRIGA.**

A TITAN NÃO OFERECE GARANTIAS E RECUSA TODAS AS GARANTIAS IMPLÍCITAS DE ADEQUAÇÃO À COMERCIALIZAÇÃO E ADEQUAÇÃO A UM FIM ESPECÍFICO REFERENTE A ACESSÓRIOS, EQUIPAMENTO, MATERIAIS OU COMPONENTES VENDIDOS, MAS NÃO FABRICADOS PELA TITAN. AQUELES ARTIGOS VENDIDOS, MAS NÃO FABRICADOS PELA TITAN (COMO MOTORES A GÁS, INTERRUPTORES, TUBOS, ETC.), ESTÃO SUJEITOS À GARANTIA DO SEU PRÓPRIO FABRICANTE, CASO EXISTA. A TITAN PROPORCIONARÁ AO COMPRADOR ASSISTÊNCIA ADEQUADA PARA EFECTUAR QUAISQUER RECLAMAÇÕES EM CASO DE INCUMPRIMENTO DESTAS GARANTIAS.



# TITAN®

### United States Sales & Service

Phone: 1-800-526-5362

Fax: 1-800-528-4826

1770 Fernbrook Lane  
Minneapolis, MN 55447  
[www.titantool.com](http://www.titantool.com)

### International

[international@titantool.com](mailto:international@titantool.com)

Fax: 1-763-519-3509

1770 Fernbrook Lane  
Minneapolis, MN 55447  
[www.titantool-international.com](http://www.titantool-international.com)



**Observação sobre a inutilização/eliminação:**

Em observância à Directiva Europeia 2002/96/EC sobre inutilização/eliminação de equipamentos electrónicos e eléctricos e respectiva implementação em conformidade com a lei nacional, este produto não deve ser eliminado juntamente com lixo doméstico, devendo ser reciclado de modo ecológico!



A Titan ou um dos seus revendedores irão proceder à recolha do seu equipamento eléctrico ou electrónico Titan para o eliminar por si, de forma ecológica. Contacte o centro de assistência ou revendedor Titan local ou contacte-nos directamente.

**P**

## **Declaração de Conformidade UE**

Pela presente garantimos, soba nossa exclusiva responsabilidade, que este produto cumpre com as correspondentes disposições:  
2006/42/CE, 2014/34/UE, 2011/65/UE

Normas harmonizadas aplicadas:  
EN ISO 12100, EN 1953, EN 80079-36



**II 2G X**

A Declaração de Conformidade EU é fornecida juntamente com o produto.  
Se necessário, pode ser pedido novo exemplar desta declaração com o número de encomenda **2399000**.

# Veiligheidsrichtlijnen



**Neem altijd de veiligheidsvoor-schriften in acht! Alle lokale en nationale verordeningen inzake ventilatie, brandpreventie en bediening moeten in acht worden genomen.**



**GEVAAR: Persoonlijk letsel door injectie**

**Een straal onder hoge druk afkomstig uit dit apparaat is krachtig genoeg om de huid en het onderliggende weefsel binnen te dringen, hetgeen kan leiden tot ernstig persoonlijk letsel waarbij zelfs amputatie noodzakelijk kan blijken. Raadpleeg onmiddellijk een arts.**

**BEHANDEL PERSOONLIJK LETSEL T.G.V. INJECTIE NIET ALS EEN SIMPELE SNEE! Injectie kan tot amputatie leiden. Raadpleeg onmiddellijk een arts. Breng uw arts op de hoogte met welk soort coatingmateriaal of reinigingsmiddel het letsel is veroorzaakt.**

**De maximaal toegestane bedrijfsdruk van het spuitpistool bedraagt 27 MPa / 3900 PSI.**

- NOOIT het pistool op enig lichaamsdeel richten.
- NOOIT een lichaamsdeel in de vloeistofstraal houden. NIET met een lichaamsdeel een eventuele lekkage in de vloeistofslang proberen af te dichten.
- NOOIT uw hand voor het pistool houden. Handschoenen geven geen bescherming tegen persoonlijk letsel door injectie.
- NOOIT het spuitpistool op een persoon richten.
- ALTIJD de trekker van het pistool vergrendelen, de compressor uitschakelen en de druk laten ontsnappen voordat u het apparaat een onderhoudsbeurt geeft, de spuitmond of beschermkap daarvan schoonmaakt, de spuitmond verwisselt of het apparaat onbeheerd achterlaat. Uitschakelen van de compressormotor betekent niet automatisch dat het systeem drukloos wordt. De PRIME/SPRAY (doorspuiten/spuiten) selectiehandel in de stand PRIME zetten om de druk te laten ontsnappen! Voor gedetailleerde informatie over de te volgen PROCEDURE voor het drukloos maken van het apparaat, zie de compressorhandleiding.
- ALTIJD de beschermkap van de spuitmond tijdens het spuiten op zijn plaats laten. De beschermkap van de spuitmond geeft enige bescherming, maar is hoofdzakelijk een waarschuwingmiddel.
- ALTIJD de spuitmond verwijderen alvorens het systeem door te spoelen of te reinigen.
- Er kan lekkage in de verfslang ontstaan ten gevolge van slijtage, knikken van de slang of verkeerd gebruik. Een lek kan de oorzaak zijn van het feit dat spuitlak in de huid terecht komt. Controleer de slang voor elk gebruik.
- NOOIT een spuitpistool gebruiken waarvan de vergrendeling van de trekker niet werkt en de beschermkap van de trekker niet op de juiste plaats zit.
- Alle accessoires dienen minimaal geschikt te zijn voor gebruik op de maximale toegestane bedrijfsdruk van de nevelspuitinstallatie. Dit geldt tevens voor de spuitmonden, verlengstukken en slang.



**GEVAAR: Explosiegevaar T.G.V gebruik van ongeschikte stoffen - dit heeft ernstig persoonlijk letsel of materiële schade tot gevolg.**

- Gebruik geen stoffen die bleekmiddel of chloor bevatten.
- Gebruik geen oplosmiddelen die halogeenkoolwaterstoffen bevatten, zoals bleek, meeldauwbestrijdingsmiddel, methylchloride en 1,1,1-trichloroethaan. Deze zijn ongeschikt voor gebruik in combinatie met aluminium.
- Neem contact op met uw coating-fabrikant inzake de geschiktheid van stoffen op aluminium.



**GEVAAR: Algemeen - dit kan ernstig persoonlijk letsel of materiële schade tot gevolg hebben.**

- Lees alle instructies en veiligheidsvoor-zorgsmaatregelen voordat u het toestel bedient.
- Spuit nooit dichtbij een ontstekingsbron (zoals open vuur, sigaretten – ook sigaren en pijpen zijn ontstekingsbronnen – vonken, hete elektriciteitskabels en hete oppervlakten).
- Draag een beademingsuitrusting wanneer u aan het spuiten bent. Degene die het spuitpistool bedient, dient een veiligheidsmasker te dragen. Volg de voorschriften van de fabrikant van de stoffen, oplosmiddelen en reinigingsmiddelen wanneer u het apparaat voorbereidt, ermee werkt of dit reinigt, om te voorkomen dat u ziek wordt op uw werk. Veiligheidskleding, -handschoenen en -bril en, in sommige gevallen, ook veiligheids crème zijn noodzakelijk om de huid te beschermen.
- Volg de waarschuwingen en instructies van de fabrikant van het coatingmateriaal en de oplosmiddelen op.
- Afzuigapparatuur dient door de gebruiker geïnstalleerd te worden overeenkomstig de ter plekke geldende voorschriften.
- De te spuiten objecten moeten geaard zijn.
- Controleer voor elk gebruik alle slangen op inkervingen, lekkage, slijtage of uitstulping van de

omhulling. Controleer op schade van of speling in verbindingstukken. Vervang de slang meteen indien zich een van deze situaties voordoet. Repareer een verfslang nooit. Vervang de slang door een andere geaarde hogedrukslang.

- Bediening van de trekker veroorzaakt een terugslag van de hand die het spuitpistool vasthoudt. De terugslag van het spuitpistool is bijzonder krachtig wanneer de spuitmond is verwijderd en de nevelcompressor op een hoge spuitdruk is ingesteld. Zet de drukregelaar op de laagst mogelijke stand alvorens de spuitmond te verwijderen en de apparatuur te reinigen.
- Gebruik alleen onderdelen die door de fabrikant zijn goedgekeurd. De gebruiker neemt alle risico's en de aansprakelijkheid op zich wanneer hij onderdelen gebruikt die niet voldoen aan de minimale specificaties en veiligheidsrichtlijnen zoals opgesteld door de fabrikant van het spuitpistool.



## EXPLOSIEBESCHERMING-MARKERING

**X-markering: Het spuitpistool is in overeenstemming met Ex II 2G X en is conform richtlijn 94/9/EEC (Atex 100a) geschikt om gebruikt te worden in een ruimte waar explosiegevaar bestaat, dat wil zeggen in zones van het type 1. Onder bepaalde omstandigheden kan het toestel zelf de oorzaak ervan zijn dat zich de condities van een zone van het type 1 voordoen.**

**Alle afvoer van statische elektriciteit van het spuitpistool dient, zoals voorgeschreven, via de geleidende hogedrukslang naar de geaarde hogedrukcompressor te worden afgeleid.**

**De max. oppervlaktetemperatuur komt overeen met de toegestane materiaal-temperatuur. Deze en de toegestane omgevingstemperatuur zijn in het hoofdstuk „Technische gegevens“ te vinden.**

Oefen geen overmatige kracht uit op de apparatuur en werk niet met gereedschap aan de installatie in ruimtes waar explosiegevaar bestaat, om vonkvorming te voorkomen.

## Restrisico's

Restrisico's zijn risico's, die niet uitgesloten kunnen worden, zelfs wanneer de apparatuur gebruikt wordt voor het beoogde doel.

In dergelijke gevallen zullen de toepasselijke gebieden van de actuele restrisico's gesignaleerd worden door waarschuwings- en / of verbodssignalen.

Risico	Bron / Oorzaak	Gevolg	Preventieve maatregelen	Kan zich voordoen tijdens:
Injectie-letsel	Stroom van de verstoven vloeistof onder hoge druk	Ernstig letsel of amputatie	Richt NOOIT het pistool op een deel van het lichaam	Installatie, Bediening
Explosie of brand	Statische elektriciteit of vonken	Ernstig letsel	Gebruik een goed geventileerde ruimte Aard het spuitpistool	Bediening
Gevaarlijke dampen	Gevaarlijke dampen van het spuitmateriaal	Ernstig letsel	Gebruik een goed geventileerde ruimte Gebruik een masker	Bediening

## Technische gegevens

<b>Maximaal toegestane bedrijfsdruk</b>	27 MPa (3900 PSI)
<b>Schroefdraad aansluiting inlaatzijde</b>	M16 x 1.5 (NPSM 1/4")
<b>Schroefdraad aansluiting diffuser</b>	7/8 - 14 UN-2A
<b>Materiaal delen die met te verwerken middelen in aanraking komen</b>	Hoogwaardig roestvrij staal, urethaan, polyethyleen, nylon, hardmetaal
<b>Bedrijfstemperatuurbereik</b>	5°C tot 40°C (40°F tot 104°F)
<b>Max. toegestane temperatuur materiaal</b>	43°C (109°F)
<b>Max. geluidsproductie</b>	81 dB(A)*
<b>Gewicht</b>	590 g (1,3 lb.)

\* Meetplaats: een halve meter verwijderd van het te spuiten oppervlak en een halve meter achter het spuitpistool bij een spuitdruk van 12 MPa en een spuitmond van 0,021 cm.

## Inleiding

Dit nevelspuitpistool wordt gebruikt om vloeibare coatingstoffen onder hoge druk te vernevelen.

## Het gebruik van de vergrendeling van de trekker van het pistool

De trekker van het pistool altijd vergrendelen wanneer u het pistool niet gebruikt.

1. Om de trekker te vergrendelen dient u de vergrendeling naar achteren te draaien totdat deze niet verder kan.
2. Om de trekker te ontgrendelen dient u de vergrendeling naar voren te draaien totdat die in verticale positie staat.

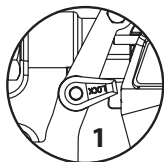

Trekker vergrendeld  
(spuiten met  
pistoolniet mogelijk)

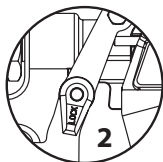

Trekker ontgrendeld  
(spuiten metpistool  
mogelijk)

## In gebruik nemen



**Altijd eerst het spuitsysteem drukloos maken voordat u het pistool, de spuitmond of de beschermkap van de spuitmond in elkaar zet, vervangt of reinigt. Volg de 'procedure voor het drukloos maken van de installatie' zoals vermeld in de handleiding bij de spuitinstallatie.**



**Altijd de beschermkap van de spuitmond gebruiken voor extra bescherming tegen injectie. Wees erop bedacht dat de beschermkap op zichzelf niet voldoende bescherming tegen injectie biedt. Nooit de beschermkap van de spuitmond afsnijden. De trekker van het pistool altijd vergrendelen wanneer u het pistool niet gebruikt. Voordat u het toestel een onderhoudsbeurt geeft altijd eerst de handleiding raadplegen en alle waarschuwingen opvolgen.**

1. Ingebruikname van de spuitinstallatie. Voor instructies betreffende de ingebruikname, zie de handleiding van de spuitinstallatie.
2. Sluit een gearde nevelspuitslang aan op de inlaatzijde van het pistool. Maak gebruik van twee sleutels (een voor het pistool en een voor de slang) om alles goed vast te maken.
3. Start de spuitinstallatie met de spuitmond en de beschermkap van de spuitmond van het pistool verwijderd. Spoel het spuitsysteem door en bereid dit voor op gebruik aan de hand van de instructies in de handleiding van de spuitinstallatie. Controleer het spuitsysteem om ervoor te zorgen dat alle koppelingen vastzitten en nergens lekkage optreedt.

4. Volg de 'procedure voor het drukloos maken van de installatie' zoals vermeld in de handleiding bij de spuitinstallatie.
5. Maak gebruik van een pen of een gelijksoortig voorwerp om de afdichting van de spuitmond (3) en de afdichting (4) aan de achterkant van de beschermkap van de spuitmond (2) aan te brengen. Indrukken om deze op de plaats te duwen.
6. Plaats de spuitmond (1) in het slobgat van de beschermkap van de spuitmond.

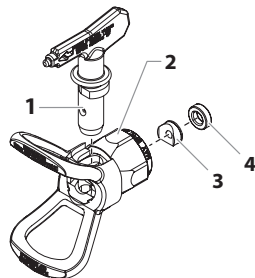

7. Schroef de beschermkap van de spuitmond op het pistool. Plaats de beschermkap van de spuitmond in de gewenste spuitpositie en draai deze aan.



**Om te kunnen spuiten, moet de pijl op de hendel van de spuitmond naar voren wijzen.**

## Bediening

1. Om te kunnen spuiten, moet de pijl op de hendel van de spuitmond naar voren wijzen.
2. Start de spuitinstallatie. Voor instructies betreffende de ingebruikname, zie de handleiding van de spuitinstallatie.
3. Pas de vloeistofdruk van de spuitinstallatie aan totdat de sproeier een keurige spuitnevel levert. Altijd op de laagst mogelijke druk werken om het gewenste resultaat te bereiken.



**De spuitmond bepaalt de grootte van het spuitpatroon en de dekking. Indien u meer dekking nodig hebt, dient u een grotere spuitmond te gebruiken en niet de vloeistofdruk te vergroten.**

4. Het doorspuiten van een verstopte spuitmond:
  - a. Draai de spuitmond 180° zodat de pijl op de hendel van de spuitmond naar de andere kant wijst.
  - b. Activeer het pistool eenmaal om ervoor te zorgen dat de druk de verstopping eruit spuit.



Let op

**De trekker nooit meer dan één keer achterelkaar induwen wanneer de spuitmond de andere kant op wijst.**

- c. Ga hiermee door totdat de verstopping uit de spuitmond is gespoten.

## Het vervangen van een spuitmond

Spuitmonden kunnen gemakkelijk worden verwijderd en vervangen zonder dat het pistool uit elkaar gehaald moet worden.



**Altijd eerst de 'procedure voor het drukloos maken van de installatie' volgen voordat u de spuitmond of de beschermkap van de spuitmond vervangt of reinigt.**

1. Volg de 'procedure voor het drukloos maken van de installatie' zoals vermeld in de handleiding bij de spuitinstallatie.
2. Verwijder de spuitmond uit het slobgat van de beschermkap van de spuitmond.
3. Breng de nieuwe spuitmond in het slobgat van de beschermkap van de spuitmond in. Om te kunnen spuiten, moet de pijl op de hendel van de spuitmond naar voren wijzen.

## Het verwijderen van de afdichtring en de afdichtring van de spuitmond

1. Verwijder de spuitmond en de beschermkap van de spuitmond van het spuitpistool.
2. Verwijder de afdichtring en de afdichtring van de spuitmond van de achterkant van de beschermkap van de spuitmond.

## Spuitmond kiezen

Gebruik, om de grootte van de te gebruiken spuitmond vast te stellen, de volgende formule. In dit voorbeeld zal een "517" spuitmond gebruikt worden. Het eerste cijfer met twee vermenigvuldigd, geeft de grootte van het spuitpatroon weer wanneer op een afstand van 30 cm (12 inch) van het werkopervlak gespoten wordt:

$5 \times 2 =$  een spuitpatroon ter grootte van 10 inch (25 cm)

De volgende twee cijfers geven de doorsnee van de uitstroopening van de spuitmond weer:

$17 =$  een uitstroopening van 0,017 inch (0,43 cm)



**Versleten spuitmonden beïnvloeden het spuitpatroon nadelig en hebben een verminderde productie, slechte afwerking en verspilling van materiaal tot gevolg. Vervang versleten spuitmonden onmiddellijk.**

## Reinigen

Een schoon pistool verzekert een probleemloos gebruik. Spoel het pistool na elk gebruik uit en bewaar het op een droge plaats. Laat het pistool of enig onderdeel daarvan nooit in water of oplosmiddelen liggen.



**Indien u ontvlambare oplosmiddelen gebruikt, volg dan de volgende speciale schoonmaakinstructies:**

- Het spuitpistool bij voorkeur altijd buiten uitspoelen terwijl u tenminste een slanglengte van de compressor verwijderd bent.
- Indien u de uitgespoelde oplosmiddelen opvangt in een metalen 3,8 liter container, dient u deze container in een lege 19 liter container te plaatsen voordat u de oplosmiddelen uitspoelt.
- De ruimte moet vrij van ontvlambare dampen zijn.
- Volg alle overige reinigingsinstructies.



Let op

**De spuitinstallatie, slang en het pistool moeten elke dag na gebruik grondig schoongemaakt worden. Indien u dit niet doet, kunnen bepaalde stoffen zich ophopen en de prestatie van het toestel ernstig belemmeren.**



**Indien u spiritus of enig ander oplosmiddel gebruikt om de spuitinstallatie, slang en het pistool schoon te maken, moet u altijd de spuitmond en de beschermkap van de spuitmond verwijderen en spuiten met een minimale druk. Indien er ontvlambare dampen aanwezig zijn, kan opgebouwde statische elektriciteit resulteren in brand of een explosie. Houd het pistool tijdens het uitspuiten stevig tegen een metalen container aangedrukt.**

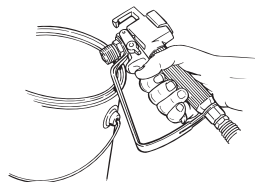

## Onderhoud

Voordat u verder gaat, volg alle veiligheidsinstructies op zoals vermeld in de sectie 'Veiligheidsinstructies' van deze handleiding.



Voor identificatie van de onderdelen, zie de sectie 'Lijst van Onderdelen' in deze handleiding.

### Vervanging van respectievelijk onderhoud aan de afdichting

Indien uw spuitpistool lekkage vertoont of bij de spuitmond spettert wanneer u de trekker indruwt, is de naald of de zitting versleten, beschadigd of vervuuld en moet deze worden vervangen of gereinigd.



Altijd eerst de 'procedure voor het drukloos maken van de installatie' volgen voordat u het spuitpistool een onderhoudsbeurt geeft.

1. Volg de 'procedure voor het drukloos maken van de installatie' en maak de vloeistofslang los van het pistool.
2. Verwijder de afsluitdop en de pakkingveer aan de achterkant van de pistoolkop.
3. Verwijder de pakkingeenheid aan de achterkant van de pistoolkop. Maak hierbij gebruik van een 3/8" dopsleutel.
4. Dompel de verwijderde onderdelen in het juiste oplosmiddel en veeg ze schoon.
5. Controleer de onderdelen op slijtage en beschadiging en gebruik, indien nodig, nieuwe onderdelen wanneer u het pistool weer in elkaar zet.



Smeer alle pakkingen en bewegende onderdelen in met smeervet op basis van lithium voordat u het pistool weer in elkaar zet.

6. Zorg ervoor dat de twee terugtrekpinen in de pistoolkop op de juiste plaats blijven zitten.
7. Steek de pakkingeenheid in de achterkant van de pistoolkop en schroef deze handvast.
8. Draai met behulp van een 3/8" dopsleutel de pakkingeenheid vast. Haal aan tot 5Nm.
9. Smeer beide einden van de pakkingveer in en plaats deze boven de pakkingeenheid in de pistoolkop.
10. Plaats de afsluitdop zodanig boven de pakkingveer dat de geleidestift van de afsluitdop binnen de pakkingveer komt te liggen.
11. Duw de afsluitdop richting de pistoolkop terwijl u deze in de pistoolkop schroeft. Draai de afsluitdop met behulp van een sleutel goed vast.
12. Voer de 'procedure tot aanpassing van de pakkingeenheid' uit zoals hieronder vermeld.

## Procedure tot aanpassing van de pakkingeenheid



Correcte afstelling van de pakkingeenheid is essentieel om een goede afsluiting te verkrijgen wanneer de trekker wordt bediend.

1. Steek een 1/8" zeskantsleutel door het gat in het midden van de afsluitdop tot deze goed aangrijpt in de afstelschroef van de pakkingeenheid.
2. Draai de afstelschroef van de pakkingeenheid totdat de kogel van de pakkingeenheid op zijn plaats zit. Draai de schroef vervolgens nog een kwart slag voor de juiste spanning.

### Vervanging/verwijdering van het filter

1. Trek de onderkant van de beschermkap van de trekker naar voren zodat deze los komt van de hendelconstructie.
2. Maak de hendelconstructie los van de pistoolkop en verwijder de hendelconstructie.
3. Haal het oude filter uit de pistoolkop.
4. Schuif het nieuwe filter met de taps toelopende kant naar voren in de pistoolkop.
5. Plaats de afdichting van de hendel in de pistoolkop, waarbij de platte kant van de afdichting naar de pistoolkop dient te wijzen.



De platte kant van de afdichting van de hendel (gericht naar de pistoolkop)



De schuine kant van de afdichting van de hendel (gericht naar de hendel)

6. Schroef de hendelconstructie op de pistoolkop totdat deze goed vast zit.
7. Klik de beschermkap van de trekker weer op de hendelconstructie.

### Overzicht van filters

Onder.-nummer	Toepassing	Filter-type	Kleur van de filter
0089960	Synthetisch hars, email, blanke lak, beits, azuren	Extra fijn	Rood
0089959	Grondlaag email, voorstrijk email, plamuur, markeringsverf, structuuremail	Fijn	Geel
0089958	Emulsies, latex verven, acryl verven	Medium	Wit
0089957	Plamuur verven, grote ruimteoppervlakten	Grof	Groen

# Lijst van onderdelent

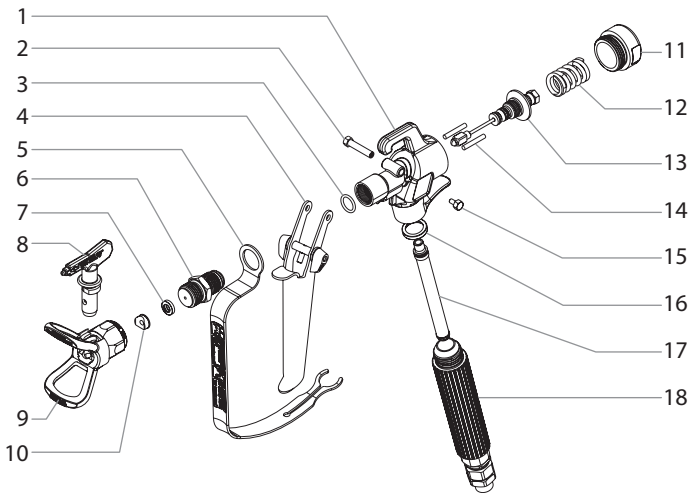

Item	Onder. nr.	Beschrijving
1	0502077	Pistoolkop
2	0502068	Trekkerschroef, lang
3	0502080	O-ring van diffuser
4	0502074	Trekkerconstructie voor een viervingerig pist
5	0296504	Beschermkap van de trekker
6	550-277	Diffuser, 7/8" (2,22 cm), een gat, G-THD (inclusief item 3)
7	651-020	Afdichtring van de spuitmond
8	662-517	Spuitmondconstructie (zie ook de catalogus met accessoires voor extra maten)

Item	Onder. nr.	Beschrijving
9	0289228	Beschermkap van de spuitmond, G-THD
10	651-040	Aanslag van de afdichtring van de spuitmond
11	0502159	Afsluitdop
12	0502054	Pakkingveer
13	550-264	Pakkingeenheid
14	0502079	Terugtrekpin (2)
15	580-513	Trekkerschroef, kort
16	560-038	Afdichtring van de hendel
17	0089958	Filter, medium
18	550-266	Hendel-/warteleenheid, 1/4 NPS
	0286707	S-3 label (niet afgebeeld)
	550-276	Pistoolreparatieset, G-THD diffuser, een gat (inclusief items 3, 6, en 13)

## Garantie

Titan Tool, Inc., ("Titan") garandeert dat, op het moment van de levering aan de oorspronkelijke aankoper die de apparatuur zal gebruiken ("Eindgebruiker"), de apparatuur vrij is van defecten in het materiaal en de uitvoering. Met uitzondering van eventuele speciale, beperkte of uitgebreide garanties die door Titan zijn gepubliceerd, is de verplichting van Titan onder deze garantie beperkt tot het kosteloos vervangen of repareren van de onderdelen die, naar het redelijk oordeel van Titan, defect zijn binnen de twaalf (12) maanden na de verkoop aan de eindgebruiker. Deze garantie is alleen van toepassing wanneer de eenheid is geïnstalleerd en wordt gebruikt in overeenstemming met de aanbevelingen en instructies van Titan.

De garantie is niet van toepassing wanneer schade of slijtage optreedt als gevolg van schuren, roest of oneigenlijk gebruik, nalatigheid, een ongeval, een foute installatie, vervanging met onderdelen die niet van Titan zijn of geknoei met de eenheid die de normale werking belemmeren.

Defecte onderdelen moeten worden geretourneerd aan een bevoegd verkoop-/servicepunt van Titan. Alle transportkosten, inclusief retour naar de fabriek indien nodig, zijn ten laste van en worden vooraf betaald door de Eindgebruiker. Gerepareerde of vervangen apparatuur wordt geretourneerd aan de Eindgebruiker, waarbij het transport vooraf is betaald.

ER IS GEEN ANDERE UITDRUKKELIJKE GARANTIE. TITAN WIJST HIERBIJ ALLE IMPLICIETE GARANTIES AF, INCLUSIEF, MAAR NIET BEPERKT TOT, EEN GARANTIE VOOR VERKOOPBAARHEID EN GESCHIKTHEID VOOR EEN BEPAALD DOELEINDE, VOOR ZOVER DE WET DIT TOELAAT. DE DUUR VAN EVENTUELE IMPLICIETE GARANTIES DIE NIET KUNNEN WORDEN AFGEWEEZEN IS BEPERKT TOT DE DUUR DIE IN DE UITDRUKKELIJKE GARANTIE IS VERMELD. DE AANSPRAKELIJKHEID VAN TITAN ZAL IN GEEN GEVAL GROTER ZIJN DAN HET BEDRAG VAN DE AANKOOPPRIJS. AANSPRAKELIJKHEID VOOR GEVOLGSCHADE, INCIDENTELE OF SPECIALE SCHADE IS UITGESLOTEN ONDER ALLE GARANTIES, VOOR ZOVER DE WET DIT TOELAAT.

TITAN GEEFT GEEN GARANTIES EN WIJST ALLE IMPLICIETE GARANTIES AF VOOR DE VERKOOPBAARHEID EN GESCHIKTHEID VOOR EEN BEPAALD DOELEINDE VAN ACCESSOIRES, APPARATUUR, MATERIALEN OF ONDERDELEN DIE DOOR TITAN WORDEN VERKOCHT, MAAR NIET GEPRODUCEERD. DEZE ARTIKELEN DIE DOOR TITAN WORDEN VERKOCHT, MAAR NIET GEPRODUCEERD (ZOALS GASMOTOREN, SCHAKELAARS, SLANGEN, ENZ.) ZIJN ONDERWORPEN AAN DE GARANTIE VAN HUN PRODUCENT. TITAN ZAL DE AANKOPER OP REDELIJKE WIJZE BIJSTAAN BIJ HET INSTELLEN VAN ENE VORDERING BIJ EEN INBREUK OP DEZE GARANTIES.



### United States Sales & Service

Phone: 1-800-526-5362

Fax: 1-800-528-4826

1770 Fernbrook Lane  
Minneapolis, MN 55447  
[www.titantool.com](http://www.titantool.com)

### International

[international@titantool.com](mailto:international@titantool.com)

Fax: 1-763-519-3509

1770 Fernbrook Lane  
Minneapolis, MN 55447  
[www.titantool-international.com](http://www.titantool-international.com)



**Aanwijzing voor afvalverwerking:**

Conform de Europese Richtlijn 2002/96/EG voor afvalverwerking van oude elektrische apparatuur en diens uitvoer volgens nationaal recht, mag dit product niet in het huisval worden gedeponeerd, en dient het milieuvriendelijk te worden gerecycled!

Uw oude Titan-apparaat wordt door ons resp. onze handelsvertegenwoordigingen teruggenomen en op de betreffende inzamelpunten gedeponeerd. Wendt u zich in dit geval aan één van onze service-contactpunten, resp. handelsvertegenwoordigingen of direct aan ons.



<p><b>NL</b></p>	<p><b>EU-conformiteitsverklaring</b></p> <p>Wij verklaren dat dit product voldoet aan de volgende normen: 2006/42/EG, 2014/34/EU, 2011/65/EU</p> <p>En normatieve documenten: EN ISO 12100, EN 1953, EN 80079-36</p> <p> <b>II 2G X</b></p> <p>De EU-conformiteitsverklaring wordt met het product meegeleverd. Indien nodig kan de verklaring met bestelnummer <b>2399000</b> worden nabesteld.</p>
------------------	---

# Sikkerhedsforanstaltninger



**Vær sikkerhedsbevidst! Følg alle relevante lokale og nationale lovforskrifter vedrørende ventilation, brandprævention og drift.**



## **FARE: Injektionsskade**

**En højtryksstråle frembragt af dette apparat kan gennemtrænge huden og det underliggende væv, hvilket kan medføre alvorlig personskade og risiko for amputation. Søg øjeblikkeligt læge.**

**BEHANDL IKKE EN INJEKTIONSSKADE SOM ET ALMINDELIGT SÅR! Injektion kan føre til amputation. Søg øjeblikkeligt læge. Informér lægen om hvad det er for en type maling eller rensmiddel, der forårsagede skaden.**

**Sprøjtepistolens maximale arbejdsstrykniveau er 27 MPa / 3900 psi væsketryk.**

- Sigt ALDRIG pistolen mod nogen del af kroppen.
- Tillad ALDRIG nogen del af kroppen at berøre væskestrømmen. LAD IKKE kroppen komme i berøring med en utæthed i væskeslangen.
- Sæt ALDRIG hånden foran pistolen. Handsker yder ikke beskyttelse mod injektionsskade.
- Sigt ALDRIG sprøjtepistolen mod nogen anden.
- Lås ALTID pistolaftrækkeren, sluk for pumpen, og aftag al tryk før serviceeftersyn, rensning af spids eller værn, udskiftning af spids, eller før anlægget forlades uden opsyn. Trykket aftages ikke ved at motoren slukkes. For at aftage trykket skal PRIME/SPRAY [SNAPSE/SPRØJTE] ventilhåndtaget vendes mod PRIME. Der henvises til "Trykaflastningsprocedure" beskrevet i pumpemanualen.
- Hold ALTID spidsens værn på plads, imens der sprøjtes. Spidsens værn yder nogen beskyttelse, men det er hovedsageligt en advarselsanordning.
- Fjern ALTID sprøjtespiden, før systemet skylles eller renses.
- Farveslangen kan udvikle utætheder på grund af slitage, snoninger og mishandling. En utæthed kan sprøjte materiale ind i huden. Kontrollér slangen før hver anvendelse.
- Anvend ALDRIG en sprøjt pistol, uden at der er en fungerende aftrækkerlås og aftrækkerbøjle på plads.
- Alt tilbehør skal være klassificeret ved eller over den luftløse sprøjtes maksimale arbejdsstrykniveau. Dette inkluderer sprøjtespidser, forlængere, og slange.



**FARE: Eksplosionsfare forårsaget af uforenelige materialer - vil forårsage alvorlig personskade eller ejendomsskade.**

- Anvend ikke materialer, der indeholder blegemidler eller klorin.
- Anvend ikke halogenerede kulbrinte-opløsningsmidler, såsom blegemidler, meldugfungicider, metylenklorid og 1,1,1 - trikloroetan. De er ikke forenelige med aluminium.
- Kontakt Deres leverandør af maling om forenelighed af materialer med aluminium.



## **FARE: Generel**

**Kan forårsage alvorlig personskade eller ejendomsskade.**

- Læs alle instruktioner og sikkerhedsforanstaltninger, før udstyret tages i brug.
- Sprøjt aldrig nær antændelseskilder; eksempler herpå er åben ild, cigaretter —cigarer og piber er også antændelseskilder—, gnister, varme tråde, varme overflader, osv.
- Bær åndedrætsudstyr, når der sprøjtes. Beskyttelsesmaske skal stilles til rådighed for operatøren. Til forebyggelse af arbejdsrelaterede sygdomme, skal producentens foreskrifter for de anvendte materialer, opløsningsmidler samt rensmidler imødekommes, når enheden klargøres, drives og renses. Beskyttelsestøj, handsker, øjenværn, og, i visse tilfælde, beskyttende hudcreme er nødvendige for at beskytte huden.
- Følg malings- og opløsningsmiddel-producentens advarsler og instruktioner.
- Ekstraktionsanlæg skal installeres af brugeren i overensstemmelse med lokale forordninger.
- De genstande, der sprøjtes, skal være jordforbundne.
- Kontrollér alle slanger for snit, utætheder, slitage eller udbuling af beklædningen, før hver anvendelse. Kontrollér om koblinger er beskadiget eller har flyttet sig. Udskift øjeblikkeligt slangen, hvis nogen af disse forhold er tilstede. Reparér aldrig en farveslange. Udskift den med en anden jordforbunden højtrykslange.

- Tryk på aftrækkeren bevirker, at den hånd, som holder sprøjtepipstolen, får et tilbageslag. Kraften af sprøjtepipstolens tilbageslag er især stort, når spidsen er blevet fjernet, og den luftløse højtrykspumpe er sat på højtryk. Når der renses uden spids, skal trykkontrolventilen sættes til laveste tryk.
- Anvend kun dele, der er godkendt af producenten. Bruger påtager sig enhver risiko og ethvert ansvar, når der anvendes dele, som ikke imødekommer sprøjtepipstolproducentens minimumsspecifikationer og sikkerhedsanordninger.



## EKSPLOSIONSBESKYTTELSE-MÆRKNING

**X markering: Sprøjtepipstolen korresponderer med Ex II 2G X og er i overensstemmelse med Directive 94/9/EEC (Atex 100a), egnet til anvendelse på eksplosionsfarlige steder—såsom af typen Zone 1. Under visse omstændigheder kan selve enheden bevirke, at Zone 1 tilstanden er i funktion.**

**Enhver statisk-elektrisk udladning fra sprøjtepipstolen skal omdirigeres til den jordforbundne højtrykspumpe via den ledende højtryksslange, som betinget.**

**Den maksimale overfladetemperatur svarer til den tilladte materialetemperatur. Denne og den tilladte omgivende temperatur findes i kapitlet „Tekniske specifikationer“.**

Undgå dannelse af gnister fra maskinen ved at undgå kollisionbelastning og ved at undgå enhver form for arbejde på enheden med værktøj på det eksplosionsfarlige sted.

## Resterende risici

Resterende risici er risici, som ikke kan udelukkes, selv når udstyret bruges til det tilsigtede formål.

I disse tilfælde advarer advarsels- og/eller forbudsskilte, som er anbragt i vedkommende områder, om de aktuelle resterende risici.

Risiko	Kilde / Årsag	Virkning	Forebyggende foranstaltninger	Kan forekomme under:
Indsprøjtningstilskadekomst	En stråle forstøvet væske under højtryk	Alvorlig tilskadekomst eller amputation	ALDRIG sigt på nogen kropsdel med pipstolen	Opstilling, drift
Eksplosion eller brand	Statisk elektricitet eller gnister	Alvorlig tilskadekomst	Brug i et godt udluftet område Sprøjtepipstolen skal være jordet	Drift
Sundhedsfarlige dunster	Sundhedsfarlige dunster fra sprøjte-materialet	Alvorlig tilskadekomst	Brug i et godt udluftet område Brug åndeværnsmaske	Drift

## Tekniske specifikationer

<b>Maksimalt arbejdstryk</b>	27 MPa (3900 PSI)
<b>Materiale indløbsgevindstørrelse</b>	M16 x 1.5 (NPSM 1/4")
<b>Spreder gevindstørrelse</b>	7/8 - 14 UN-2A
<b>Materiale af dele der vædes</b>	Rustfrit stål af høj kvalitet, urethan, polyethylen, nylon, hårdmetal
<b>Driftstemperaturudsving</b>	5°C to 40°C (40°F to 104°F)
<b>Maksimal materialetemperatur</b>	43°C (109°F)
<b>Maksimalt lyd-output</b>	81 dB(A)*
<b>Vægt</b>	590 g (1,3 lb.)

\* Målested: 0,5 m væk fra maleoverfladen, 0,5 m bag sprøjte-pipstolen, sprøjtetryk 12 MPa, spidsstørrelse 0,021

## Introduktion

Denne luftløse sprøjtepistol er beregnet på anvendelse til højtryksforstøvning af flydende malematerialer.

## Brug af pistolens aftrækkerlås

Aktivér altid pistolens aftrækkerlås, når pistolen ikke er i brug.

1. For at låse aftrækkeren, roteres aftrækkerlåsen bagud indtil den stopper.
2. For at låse aftrækkeren op, roteres aftrækkerlåsen fremad indtil den står lodret.

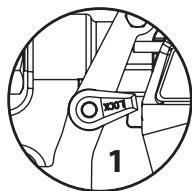

Aftrækker er låst (pistolen sprøjter ikke)

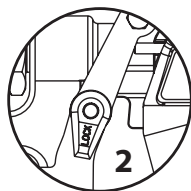

Aftrækker er låst op (pistolen sprøjter)

## Opstilling



**Forsøg aldrig at samle, ændre eller rense pistol, spids eller spidsens værn, uden først at afdrage tryk fra sprøjtesystemet. Følg "Trykaflastningsprocedure" i sprøjteejerens manual.**



**Anvend altid et sikkerhedsværn til spidsen med henblik på ekstra beskyttelse mod injektion. Vær opmærksom på, at værnet ikke alene kan forhindre injektion. Skær aldrig spidsens værn af! Aktivér altid pistolens aftrækkerlås, når pistolen ikke er i brug. Før udstyret eftertes, konsultér ejerens manualer og følg alle advarsler.**

1. Sæt sprøjten op. Der henvises til instruktionerne i sprøjteejerens manual.
2. Fastgør en jordforbunden, luftløs sprøjteslange til materialeindløbet på pistolen. Fastspænd forsvarligt, idet der anvendes 2 skruenøgler (en på pistolen og en på slangen).
3. Idet spidsen og spidsens værn er taget af pistolen, startes sprøjten. Skyl og klargør sprøjtesystemet i overensstemmelse med sprøjteejerens manual. Inspicér sprøjtesystemet for at sikre, at alle fittings sidder forsvarligt fast, og at der ikke er utætheder.
4. Udfør "Trykaflastningsprocedure", beskrevet i sprøjteejerens manual.
5. Indsæt en spidspakning (3) og pakning (4) i bagsiden af spidsens værn (2), idet der

anvendes en pen eller lignende genstand. Tryk ind for en sidste justering.

6. Indsæt spidsen (1) i spalteåbningen på spidsens værn.

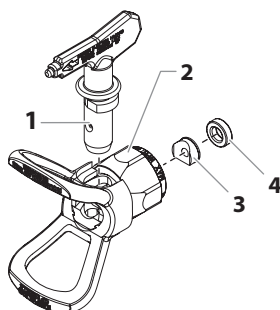

7. Skru spidsens værn på pistolen. Anbring spidsens værn i den ønskede sprøjteposition, og fastspænd det derpå forsvarligt.



**Pilen på spidsens greb skal pege i fremadgående retning til sprøjtning.**

## Drift

1. Sørg for at pilen på spidsens greb peger i fremadgående retning til sprøjtning.
2. Start sprøjten. Der henvises til instruktionerne i sprøjteejerens manual.
3. Justér væsketrykket på sprøjten, indtil det påsprøjtede er helt forstøvet. Sprøjt altid ved det laveste tryk, som er nødvendigt for at få de ønskede resultater.



**Sprøjtespidsen bestemmer størrelsen af sprøjtemønster og dækning. Når mere dækning er nødvendig, anvendes en større spids istedet for øget væsketryk.**

4. Rensning af tilstoppet spids:
  - a. Rotér spidsen 180°, så pilen på spidsens greb peger i modsat retning af sprøjteretningen.
  - b. Tryk én gang på pistolens aftrækker, så trykket kan blæse tilstopningen ud.



Pas på!

**Træk aldrig på aftrækkeren mere end én gang ad gangen med spidsen i bakstilling.**

- c. Fortsæt denne procedure, indtil spidsen ikke længere er tilstoppet.

## Udskiftning af spids

Spidsen kan let fjernes og erstattes uden at adskille pistolen.



**Forsøg aldrig at udskifte eller rense spidsen eller spidsens værn, uden først at udføre "Trykaflastningsprocedure".**

1. Udfør "Trykaflastningsprocedure" beskrevet i sprøjteejers manual.
2. Fjern spidsen fra spalteåbningen på spidsens værn.
3. Indsæt den nye spids i spalteåbningen på spidsens værn. Pilen på spidsens greb skal pege i fremadgående retning til sprøjtning.

## Fjernelse af pakning og spidspakning

1. Fjern spidsen og spidsens værn fra sprøjtepistolen.
2. Fjern pakningen og spidspakningen fra bagsiden af spidsens værn.

## Identifikation af spidsstørrelser

For at identificere spidsstørrelser, skal følgende formel anvendes. Til dette eksempel anvendes en "517" spidsstørrelse.

Det første ciffer ganget med to repræsenterer størrelsen på sprøjtemønstret, når der sprøjtes 30,5 cm (12") væk fra arbejdets overflade:

$$5 \times 2 = 10" \text{ (25,4 cm.) sprøjtemønster}$$

De næste to cifre repræsenterer diameteren af spidsens mundingsstørrelse:

$$17 = 0,017" \text{ (0,04318 cm.) mundingsstørrelse}$$



**Slidte sprøjtespidser vil have en negativ indvirkning på sprøjtemønstret og resultere i reduceret produktion, dårlig finish og spildt materiale. Udskift slidte spidser øjeblikkeligt.**

## Rengøring

Det er vigtigt at holde pistolen ren, så problemfri drift kan sikres. Skyl pistolen efter hvert brug og opbevar den på et tørt sted. Efterlad ikke pistolen eller nogen af dens dele i vand eller opløsningsmidler.



**Specielle rengøringsinstruktioner til anvendelse med brændbare opløsningsmidler:**

- Det anbefales altid at skylle sprøjtepistolen i det fri og mindst én slangelængde fra sprøjtepumpen.
- Hvis udskyllede opløsningsmidler samles i en 3,8 liters (1-gallon) metalbeholder, anbringes beholderen i en tom 20 liters (5-gallon) beholder, hvorefter opløsningsmidlerne udskylles.
- Der må ikke være brændbare dampe tilstede i området.
- Følg alle rengøringsinstruktioner.



**Pas på!**

**Sprøjte, slange og pistol skal renses grundigt efter dagligt brug. Hvis det undlades, ophober materialerne sig, hvilket vil have en alvorlig indvirkning på enhedens ydeevne.**



**Sprøjt altid ved laveste tryk med spidsen og spidsens værn fjernet, når der anvendes mineralisk terpentin eller nogen anden form for opløsningsmiddel for at rense sprøjte, slange, eller pistol. Dannelse af statisk elektricitet kan resultere i brand eller eksplosion, hvis der er brændbare dampe tilstede. Hold pistolen fast med en metalbeholder, mens der skylles.**

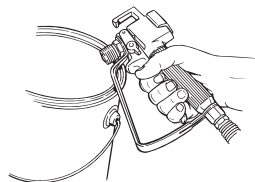

## Onderhoud

Voordat u verder gaat, volg alle veiligheidsinstructies op zoals vermeld in de sectie 'Veiligheidsinstructies' van deze handleiding.



Der henvises til afsnittet: **Reserve dele i denne manual angående identifikation af dele.**

## Udskiftning/eftersyn af pakningssamlingen

Hvis Deres sprøjtepistol har utætheder eller spytter ved spidsen, når De giver slip på aftrækkeren, er nålen eller lejet slidt, beskadiget eller tilsmudset og skal udskiftes eller renses.



**Forsøg aldrig at udføre vedligeholdelse på sprøjtepistolen, uden først at gennemføre "Trykafastningsproceduren".**

1. Udfør "Trykafastningsproceduren" og kobl væskeslangen fra pistolen.
2. Fjern slutmuffen og pakningsfjederen fra pistolhovedets bagside.
3. Brug en kabelsko på 3/8" til at fjerne pakningens tætningsamlinge fra bagsiden af pistolhovedet.
4. Læg de fjernede dele ligge i blød i et hensigtsmæssigt opløsningsmiddel og tør dem rene.
5. Kontroller delene for slid eller beskadigelse og brug nye dele under gensamlingen af pistolen, når det er nødvendigt.



**Smør alle tætninger og bevægelige dele før gensamling med en lithium-baseret fedt.**

6. Sørg for, at de to returstifter indeni pistolhovedet forbliver i den korrekte stilling.
7. Indsæt pakningens tætningsamling bagi pistolhovedet og skru den i med håndkraft til den stopper.
8. Brug en kabelsko på 3/8" til at fastspænde pakningens tætningsamling. Tilspændingsmoment til 5 Nm (1,128 m./453,6 g).
9. Smør begge ender af pakningsfjederen og placer den over pakningens tætningsamling i pistolhovedet.
10. Placer slutmuffen over pakningsfjederen, således at den forreste styredel indeni slutmuffen sidder indeni pakningsfjederen.
11. Skub slutmuffen mod pistolhovedet, mens den skrues ind i pistolhovedet. Brug en skrueøgle til at fastspænde slutmuffen forsvarligt.
12. Udfør "Justering af pakningens tætningsamling"-proceduren som er beskrevet i det følgende.

## Justering af pakningens tætningsamling



**Korrekt justering af pakningens tætningsamling er kritisk for at sikre positiv slukning, når aftrækkeren er sluppet.**

1. Sæt en 1/8" sekskantnøgle gennem hullet i centrum af slutmuffen, til den sidder fast indeni pakningens tætningsjusteringskrue.
2. Drej pakningens tætningsjusteringskrue, indtil det kan føles, at kuglen på pakningens tætningsamlinge kommer på plads. Drej derpå skruen 1/4 omgang mere, for at opnå korrekt spænding.

## Udskiftning/Fjernelse af filtret

1. Træk bunden af aftrækkerbøjlen fremad, så den løsnes fra grebsamlingen.
2. Løsgør og fjern grebsamlingen fra pistolhovedet.
3. Træk det gamle filter ud af pistolhovedet.
4. Skub det nye filter ind med den tilspidsede ende først i pistolhovedet.
5. Placer grebpakningen i pistolhovedet med den flade side af pakningen mod pistolhovedet.

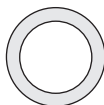

Den flade side af grebpakningen (mod pistolhovedet)



Den skrå side af grebpakningen (mod grebet)

6. Skru grebsamlingen ind i pistolhovedet, indtil den sidder forsvarligt fast.
7. Lås aftrækkerbøjlen tilbage på grebsamlingen.

## Filterdiagram

Del-nummer	Applikation	Filter-type	Filter-stoffarve
0089960	Syntetisk harpiks, emaljer, referensprodukter, bejdsere, lasurmaling	Ekstrafrin	Rød
0089959	Underlagsemaljer, grundingsmaljer, fyldstoffer, mærkemalinger, struktremaljer	Fin	Gul
0089958	Emulsioner, latexmalinger, acrylmalinger	Medium	Hvid
0089957	Malinger med fyldekalk, store overflader	Storkornet	Grøn

# Reservedelsliste

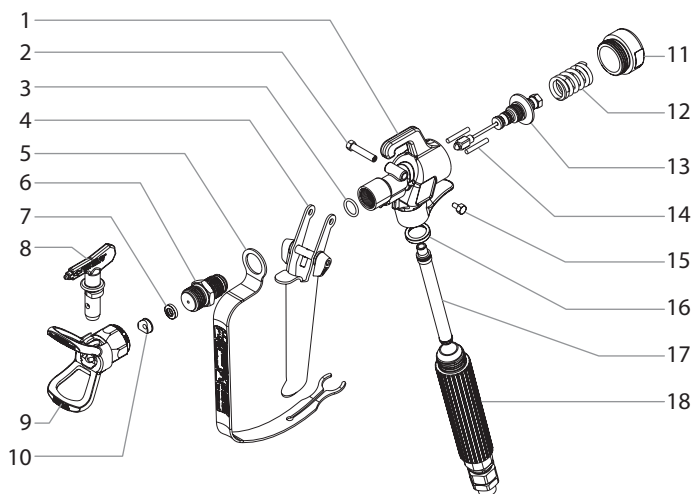

Emne	Del #	Beskrivelse
1	0502077	Pistolhoved
2	0502068	Aftrækkerskrue, lang
3	0502080	Spreader o-ring
4	0502074	Aftrækkersamling, 4-finger-pistol
5	0296504	Aftrækkerbøjle
6	550-277	Spreader, 7/8" (2,22 cm) en hel, G-THD (Inkluderer emne 3)
7	651-020	Munstycksförsegling
8	662-517	Munstycksanordning (se tillbehörskatalogen för övriga storlekar)
9	0289228	Spidsens værn, G-THD
10	651-040	Munstyckspacknings-hållare
11	0502159	Ändlock
12	0502054	Packningsfjäder
13	550-264	Tätninganordning

Emne	Del #	Beskrivelse
14	0502079	Retraktornål
15	580-513	Avtryckarskruv, kort
16	560-038	Handtagsförsegling
17	0089958	Filter, medium
18	550-266	Handtag/svängtappsanordning, 1/4 NPS
	0286707	S-3 märkat (ikke vist)
	550-276	Pistol-reparationsgrej, G-THD spreader, en hel (inkluderer emnerne 3, 6, og 13)

## Garanti

Titan Tool, Inc., ("Titan") garanterer, at udstyret - på leveringstidspunktet til brug af den oprindelige køber ("slutbruger") - som denne garanti dækker, er frit for defekter mht. materiale og forarbejdning. Med undtagelse af særlig, begrænset eller udvidet garanti offentliggjort af Titan, er Titans forpligtelse under denne garanti begrænset til udskiftning eller reparation uden omkostninger for de reservedele, som i Titans rimelige omdømme viser sig at være defekte indenfor tolv (12) måneder efter salget til slutbrugeren. Denne garanti gælder kun, når enheden er installeret og betjent i overensstemmelse med anbefalinger og anvisninger fra Titan.

Denne garanti gælder ikke i tilfælde af beskadigelse eller slid forårsaget af slibning, tæring eller misbrug, forsømmelighed, hændeligt uheld, forkert installation, udskiftning med reservedele som ikke stammer fra Titan, eller pifingre som piller ved enheden så normal betjening svækkes.

Dele, som er defekte, skal sendes tilbage til en autoriseret Titan forhandler/serviceværksted. Alle forsendelsesomkostninger, inklusive tilbagesendelse til fabrikken om nødvendigt, er slutbrugers ansvar og skal forudbetales. Repareret eller udskiftet udstyr bliver tilbagesendt til slutbrugeren med forudbetalt forsendelse.

DER ER INGEN ANDEN UDTRYKKELIG GARANTI. TITAN FRALÆGGER SIG HEDMED ALLE OG ENHVER UNDERFORSTÅEDE GARANTIER INKLUSIVE, MEN IKKE BEGRÆNSET TIL GARANTIER VEDRØENDE SALGBARHED OG EGNETHED FOR ET SÆRLIGT FORMÅL, I DEN UDSTRÆKNING LOVEN TILLADER. VARIGHEDEN AF ALLE UNDERFORSTÅEDE GARANTIER, SOM IKKE KAN FRALÆGGES, ER BEGRÆNSET TIL DEN TIDSPERIODE, DER SPECIFICERES I DEN UDTRYKKELIGE GARANTI. UNDER INGEN OMSTÆNDIGHEDER SKAL TITANS ERSTATNINGSFORPLIGTELSE OVERSTIGE KØBSPRISEN. ERSTATNINGSFORPLIGTELSE FOR FØLGESKADE, TILFÆLDIGE ELLER SÆRLIGE SKADER UNDER ALLE OG ENHVER GARANTI ER UDELUKKET I DEN UDSTRÆKNING LOVEN TILLADER.

TITAN GIVER INGEN GARANTI OG FRALÆGGER SIG ALLE UNDERFORSTÅEDE GARANTIER FOR SALGBARHED OG EGNETHED FOR ET SÆRLIGT FORMÅL MED HENSYN TIL TILBEHØR, UDSTYR, MATERIALER ELLER KOMPONENTER, SOM SÆLGES, MEN IKKE FREMSTILLES AF TITAN (F.EKS. BENZINMOTORER, AFBRYDERE, SLANGER OSV.) DISSE UNDERLAGT GARANTIER, HVIS DE FINDES, FRA DERES PRODUCENT. TITAN VIL YDE KØBEREN RIMELIG HJÆLP MED AT STILLE ETHVERT ERSTATNINGSKRAV FOR MISLIGHOLDELSE AF DE SIDSTNÆVNTE GARANTIER.



### United States Sales & Service

Phone: 1-800-526-5362

Fax: 1-800-528-4826

1770 Fernbrook Lane  
Minneapolis, MN 55447  
[www.titantool.com](http://www.titantool.com)

### International

[international@titantool.com](mailto:international@titantool.com)

Fax: 1-763-519-3509

1770 Fernbrook Lane  
Minneapolis, MN 55447  
[www.titantool-international.com](http://www.titantool-international.com)



**Henviſning vedrørende bortſkafning:**

I henhold til det europæiske direktiv 2002/96/EF vedrørende bortſkafning af gamle elektriske apparater og direktivets optagelse i national lovgivning må dette produkt ikke bortſkaffes sammen med husholdningsaffald. Af hensyn til miljøet skal det afleveres på et genbrugscenter.



Vi hhv. vore forhandlere tager imod Deres gamle Titan-apparat, hvorefter det bortſkaffes på miljøvenlig måde. Henvend Dem i dette tilfælde til et af vores service-centre, vore forhandlere eller direkte til os.

**DK****EU Overensstemmelseserklæring**

Vi erklærer under almindeligt ansvar, at dette produkt er i overensstemmelse med følgende bestemmelser:

2006/42/EF, 2014/34/EU, 2011/65/EU

Anvendte harmoniserede normer:

EN ISO 12100, EN 1953, EN 80079-36

**II 2G X**

EU Overensstemmelseserklæringen er vedlagt produktet.

Om nødvendigt kan den efterbestilles med bestillingsnummer **2399000**.

# Försiktighetsåtgärder



**Var säkerhetsmedveten! Alla lokala och nationella bestämmelser om ventilation, brandsäkerhet och drift måste följas.**



## **FARA: Sprutskador**

**Strålar under högt tryck som produceras av denna utrustning kan tränga igenom huden och undre vävnader vilket kan leda till allvarlig skada och eventuell amputering. Kontakta läkare omedelbart.**

**SPRUTSKADOR SKALL INTE BEHANDLAS SOM VANLIGA SKÅRSKADOR! Sprutskador kan leda till amputering. Kontakta läkare omedelbart. Informera läkaren om vilken typ av färg eller rengöringsmedel som orsakade skadan.**

**Maximalt driftstryck för spraypistolen är 27 MPa / 3900 PSI vätskestryck.**

- Rikta ALDRIG pistolen mot någon kroppsdel.
- Låt ALDRIG någon kroppsdel vidröra vätskestrålen. Låt ALDRIG kroppen komma i kontakt med en läcka i vätskeslangen.
- Placera ALDRIG en hand framför pistolen. Handskar utgör inget skydd mot sprutskador.
- Rikta ALDRIG spraypistolen mot någon annan.
- Lås ALLTID avtryckaren, stäng av pumpen och stäng av allt tryck innan underhåll, rengöring, eller utbyte av delar av sprututrustningen, eller då sprututrustningen lämnas utan tillsyn. Trycket stängs inte av då motorn stängs av. Ventilen PRIME/SPRAY (LADDA/SPRAYA) måste vara inställd på PRIME (LADDA) för att lätta på trycket. Se proceduren för hur trycket stängs av i pumpmanualen.
- Se till att munstycksskyddet ALLTID är på plats vid sprayning. Munstycksskyddet skyddar något men är i första hand ett varningstillbehör.
- Se till att ALLTID avlägsna spraymunstycket innan rengöring eller spolning av systemet.
- Det kan uppstå läckor i målarslangen från nötning, trassel och felaktig hantering. En läcka kan leda till att material tränger in i huden. Kontrollera slangen före varje användningstillfälle.
- Använd ALDRIG en spraypistol utan ett väl fungerande avtryckarlås eller utan att avtryckarskyddet är på plats.
- Alla tillbehör måste motsvara eller överskrida maximalt driftstryck för trycksprayanordningen. Detta inbegriper spraymunstycket, tillbehör och slang.



**FARA: Explosionsrisk i anslutning till inkompatibla material - orsakar allvarlig skada eller egendomsskada.**

- Använd inte material som innehåller blekmedel eller klor.
- Använd inte halogenerade kolvätelösningar som exempelvis blekmedel, mildewcide, metylenklorid och 1,1,1 – trichloroethane. Dessa är inte kompatibla med aluminium.
- Kontakta din färgåterförsäljare för information om material som är kompatibla med aluminium.



## **FARA: Allmänt**

**Kan orsaka svår skada eller egendomsskada.**

- Läs alla instruktioner och försiktighetsåtgärder innan utrustningen används.
- Spraya aldrig i närheten av brandfarliga källor; exempelvis öppen eld, cigaretter – cigarrer och pipor är också brandfarliga källor - ,gnistor, heta ledningar och varma ytor ,etc.
- Använd andningsutrustning då du sprayar. Användaren måste förses med skyddsmask. För att undvika arbetsrelaterad sjukdom, måste tillverkarens bestämmelser för de material, lösningsmedel och rengöringsmedel som används följas vid förberedelse, arbete med och rengöring av enheten. Skyddskläder, handskar, skyddsglasögon, och, i vissa fall, skyddande hudkräm krävs för att skydda huden.
- Följ tillverkarens varningar och instruktioner beträffande färg och lösningar.
- Avtappningsutrustning skall installeras av användaren i enlighet med lokala bestämmelser.
- Sprayade föremål måste vara jordade.
- Undersök alla slangar för förekomst av hål, läckor, förslitningsskador eller utbuktningar före varje användningstillfälle. Undersök alla kopplingar för att se om de är skadade eller rörliga. Byt omedelbart ut slangen vid förekomst av något av ovanstående. Reparera aldrig en målar slang. Byt ut den mot en jordad högtrycksslang.

- Avtryckaren orsakar en rekyrlörelse i handen som håller i spraypistolen. Spraypistolens rekyrlörelse är särskilt kraftfull då munstycket har avlägsnats och trycket har ställts in på högtryckspumpen. Av denna anledning skall tryckventilen ställas in på lägsta tryck vid rengöring utan munstycke.
- Använd endast tillverkarens godkända reservdelar. Användaren står för alla risker och skyldigheter vid användning av delar som inte motsvarar de minimikrav och den säkerhetsutrustning som tillhandahålls av tillverkaren.



## EXPLOSIONSSKYDD MÄRKNING

**X märkning: Spraypistolen motsvarar Ex II 2G X och lämpar sig, i enlighet med direktiv 94/9/EEC (ATEX 100a), för användning i explosionsfarliga områden —som exempelvis Zon 1. Under vissa omständigheter kan själva enheten leda till att villkoren för Zon 1 tillämpas.**

**All statisk elektricitet som produceras av spraypistolen skall ledas bort i en jordad högtryckspump via den ledande högtrycksslangen enligt villkoren.**

**Max ytemperatur motsvarar tillåten materialtemperatur. Denna och den tillåtna omgivningstemperaturen finner du i kapitel "Tekniska data".**

I syfte att undvika att gnistor uppstår, bör man undvika all form av slag och arbete med verktyg i det explosionsfarliga området.

## Kvarstående risker

Kvarstående risker är risker som inte kan uteslutas, även om utrustningen används för avsett ändamål. Områden där sådana risker finns markeras med varnings- och/eller förbudsskyltar.

Risk	Källa / Orsak	Påverkan	Förebyggande åtgärder	Kan uppstå under:
Injektions-skada	Finfördelat vätskeflöde under högt tryck	Allvarlig personskada eller amputation	Rikta ALDRIG pistol mot någon kroppsdel	Installation, drift
Explosions-risk	Statisk elektricitet eller gnistor	Allvarlig personskada	Sörj för god ventilation Jorda sprutpistolen	Drift
Farliga ångor	Farliga ångor från sprutmaterial	Allvarlig personskada	Sörj för god ventilation Använd mask	Drift

## Tekniska data

<b>Maximalt driftstryck</b>	27 MPa (3900 PSI)
<b>Gängstorlek för materialgång</b>	M16 x 1.5 (NPSM 1/4")
<b>Gängstorlek för munstycke</b>	7/8 - 14 UN-2A
<b>Material för fuktiga delar</b>	Förstklassigt rostfritt stål, uretan, polytylen, nylon, hårdmetall
<b>Driftstemperatur</b>	5°C till 40°C (40°F till 104°F)
<b>Maximal materialtemperatur</b>	43°C (109°F)
<b>Maximal ljudnivå</b>	81 dB(A)*
<b>Vikt</b>	590 g (1,3 lb.)

\* Mätningssområde: 0.5 m från arbetsytan, 0.5 m bakom spraypistolen, spraytryck 12 MPa, munstyckets storlek 0.021

## Inledning

Denna tryckspraypistol är avsedd för användning för högtrycksatomisering av vätskebaserad färg.

## Användning av pistolens avtryckar

Läs alltid pistolens avtryckarlås då pistolen inte används.

1. För att låsa avtryckaren, rotera avtryckarlåset bakåt tills det tar stopp.
2. För att låsa upp avtryckaren, rotera avtryckarlåset framåt tills det är i vertikalt läge.

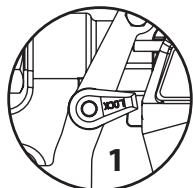

Avtryckaren är låst (pistolens sprayfunktion är av)

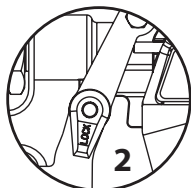

Avtryckaren är upplåst (pistolens sprayfunktion är på)

## Förberedelse



**Försök aldrig montera, byta ut, eller rengöra pistolen, munstycke, eller munstycksskydd utan att först avlasta trycket från spraysystemet. Följ "Procedur för tryckavlastning" i användarmanualen för trycksprayanordningen.**



**Använd alltid ett munstycksskydd för ökat skydd mot insprutning. Själva skyddet förhindrar inte insprutning. Skär aldrig av munstycksskyddet! Lås alltid pistolens avtryckarlås då pistolen inte används. Läs användarmanualen och följ alla varningstexter innan underhåll av utrustningen.**

1. Förbered sprayanordningen. Se instruktionerna i användarmanualen för sprayanordningen.
2. Fäst en jordad trycksprayslang till pistolens materialingång. Dra åt ordentligt med hjälp av två skruvnycklar (en på pistolen och en på slangen).
3. Starta sprayanordningen med munstycke och munstycksskydd av. Spola och förbered spraysystemet enligt användarmanualen för sprayanordningen. Kontrollera spraysystemet för att se till att alla anslutningar är säkra och att inga läckor förekommer.
4. Utför "Procedur för tryckavlastning" i användarmanualen för trycksprayanordningen.
5. Infoga munstycksförseglingen (3) och förseglingen (4) på munstycksskyddet baksida (2) med hjälp av en penna eller ett liknande föremål. Tryck in för slutlig justering.

6. Infoga munstycket (1) i springan på munstycksskyddet.

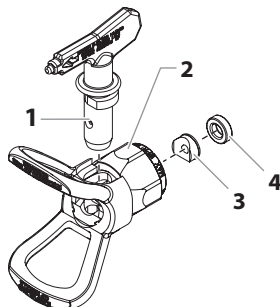

7. För munstycksskyddet över pistolen. Placera munstycksskyddet i önskat sprayläge och dra åt ordentligt.



**Pilen på munskyddshandtaget skall peka framåt vid sprayning.**

## Drift

1. Se till att pilen på munskyddshandtaget pekar framåt vid sprayning.
2. Starta sprayanordningen. Se instruktionerna i användarmanualen för sprayanordningen.
3. Justera flödestrycket på sprayanordningen till dess att sprayen atomiseras fullständigt. Spraya alltid vid lägsta möjliga tryck som krävs för önskat resultat.



**Storlek och täckning för spraystrålen justeras med spraymunstycket. Vid behov av ökad täckning används ett större munstycke för att öka flödestrycket.**

4. För rengöring av tilltäppt munstycke:
  - a. Roter munstycket 180° så att pilen på munstyckets handtag pekar i motsatt riktning jämfört med spraystrålens riktning.
  - b. Utlös pistolen en gång så att trycket blåser ut tilltäppande material.



Obs

**Utlös aldrig avtryckaren mer än en gång då munstycket är i motsatt riktning.**

- c. Fortsätt denna procedur till dess att munstycket är rensat.

## Utbyte av munstycke

Munstycken kan enkelt avlägsnas och bytas ut utan att montera isär pistolen.



**Försök aldrig byta ut eller rengöra ett munstycke eller ett munstycksskydd utan att först utföra "Procedur för tryckavlastning".**

1. Utför "Procedur för tryckavlastning" i användarmanualen för trycksprayanordningen.
2. Avlägsna munstycket från springan på munstycksskyddet.
3. Infoga det nya munstycket i springan på munstycksskyddet. Pilen på munskyddshandtaget skall peka framåt vid sprayning.

## Avlägsna försegling och munstycksförsegling!

1. Avlägsna munstycket och munstycksskyddet från spraypistolen.
2. Avlägsna förseglingen och munstycksförseglingen från munstycksskyddet.

## Identifiering av munstycksstorlekar

Använd följande formel för identifiering av munstycksstorlekar. I följande exempel används munstycksstorlek "517".

Den första siffran multiplicerad med två motsvarar storleken på spraymönstret vid sprayning på ett avstånd av 12" från arbetsytan.

$$5 \times 2 = 10" \text{ spraymönster}$$

Nästa två siffror motsvarar diametern för munstyckets öppning:

$$17 = .017" \text{ öppning}$$



**Nötta spraymunstycken påverkar spraymönstret negativt och kan resultera i nedsatt produktion, ojämn yta, och materialslöseri. Byt ut nötta munstycken omedelbart.**

## Rengöring

Det är viktigt att hålla pistolen ren för att garantera problemfri användning. Spola pistolen efter varje användning och förvara den på en torr plats. Låt inte pistolen eller någon av dess delar ligga kvar i vatten eller lösningsmedel.



**Särskilda rengöringsinstruktioner för användning av brandfarliga lösningar:**

- Spola alltid spraypistolen utomhus på minst en slanglängd från spraypumpen.
- Vid uppsamling av spolade lösningsmedel i en metallbehållare som rymmer 4,55 liter (1 gallon), placera den i en tom behållare på 22,75 liter (5 gallon) och spola sedan lösningsmedlen.
- Området måste vara fritt från brandfarliga ångor.
- Följ alla instruktioner för rengöring.



Obs

**Sprayanordningen, slangen och pistolen måste rengöras noga vid daglig användning. I annat fall orsakar uppbyggnad av material, vilket allvarligt påverkar enhetens funktion.**



**Spraya alltid med minimalt tryck med borttaget pistolmunstycke vid användning av mineralsprit eller andra lösningsmedel vid rengöring av sprayanordning, slang eller pistol. Uppbyggnad av statisk elektricitet kan resultera i brand eller explosion i närheten av brandfarliga ångor. Håll pistolen i ett fast grepp mot en metallbehållare vid spolning.**

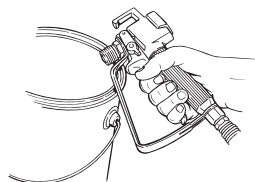

## Underhåll

Följ alla försiktighetsåtgärder enligt beskrivningen i avsnittet Försiktighetsåtgärder i denna manual innan du fortsätter.



Se avsnittet Beståndsdelar i denna manual för identifiering av delarna.

## Utbyte/Underhåll av förseglingsanordningen

Om din pistol läcker eller droppar vid mynningen då du utlöser avtryckaren, är nålen eller fästet nött, skadat eller smutsigt och måste bytas ut eller rengöras.



**Försök aldrig utföra underhåll på spraypistolen utan att först utföra "Procedur för tryckavlastning."**

1. Utför "Tryckutjämningsproceduren" och koppla från vätskeslangen från pistolen.
2. Ta av ändlocket och tätningsringen från pistolhuvudets baksida.
3. Med en 3/8-tums hylsnyckel tar man av tätningsanordningen från pistolhuvudets baksida.
4. Doppa de borttagna delarna i lämplig lösning och torka av.
5. Kontrollera delarna för slitage och skador och använd nya delar när man monterar ihop pistolen om nödvändigt.



**Smörj alla packningar och rörliga delar innan montering med ett litiumbaserat smörjmedel.**

6. Se till att de två infällningstapparna på insidan av pistolhuvudet fortfarande är i korrekt position.
7. Sätt in tätningsanordningen på baksidan av pistolhuvudet och dra igenom den för hand till den stoppar.
8. Med en 3/8-hylsnyckel spänner man tätningsanordningen. Spänn till 5 Nm.
9. Smörj båda ändarna på packningsfjäders och placera den över tätningsanordningen i pistolhuvudet.
10. Placera ändhylsan över packningsfjäders så att ledaren på insidan av ändlocket på insidan av packningsfjäders.
11. Tryck ändlocket mot pistolen medan man drar den in i pistolhuvudet. Med hjälp av en hylsnyckel spänner man ändlocket hårt.
12. Utför "Justera tätningsanordningen"-proceduren som beskrivs nedan.

## Justera tätningsanordningen



**Det är viktigt att korrekt justera tätningsanordningen för att säkerställa avstängning när avtryckaren släpps.**

1. Stick in en sexkantig 1/8-hylsnyckel genom hålet i mitten på ändlocket tills den sätter sig på insidan av tätningsanordningsskruven.
2. Vrid tätningsjusteringsskruven tills man känner att kulan på tätningsanordningen faller på plats. Sedan vrider man skruven en halv centimeter för korrekt spännbarhet.

## Utbyte/Avlägsnande av filter

1. Dra den nedre delen av avtryckarskyddet framåt så att det lösgörs från handtagsanordningen.
2. Lossa och avlägsna handtagsanordningen från pistolhuvudet.
3. Drag ut det gamla filtret från pistolhuvudet.
4. Infoga det nya filtret i pistolhuvudet med den konformade änden först.
5. Placera handtagsförseglingen i pistolhuvudet med den platta sidan av förseglingen mot pistolhuvudet.

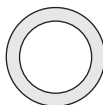

Handtagsförseglingens platta sida (mot pistolhuvudet)



Handtagsförseglingens avfasade sida (mot handtaget)

6. För handtagsanordningen i pistolhuvudet tills det sitter säkert.
7. För tillbaka avtryckarskyddet i handtagsanordningen.

## Filterdiagram

Artikelnummer	Användning	Filtertyp	Filtrets färg
0089960	Konstharts, lack, rengöringslack, färgämnen, azurer	Extra tunn	Röd
0089959	Basfärgslack, grundfärg, påfyllnadsmaterial, märkningsfärg, strukturfärg	Tunn	Gul
0089958	Emulsioner, latexfärg, akrylfärg	Medium	Vit
0089957	Påfyllnadsfärg, omfattande ytor	Grov	Grön

# Beståndsdelar

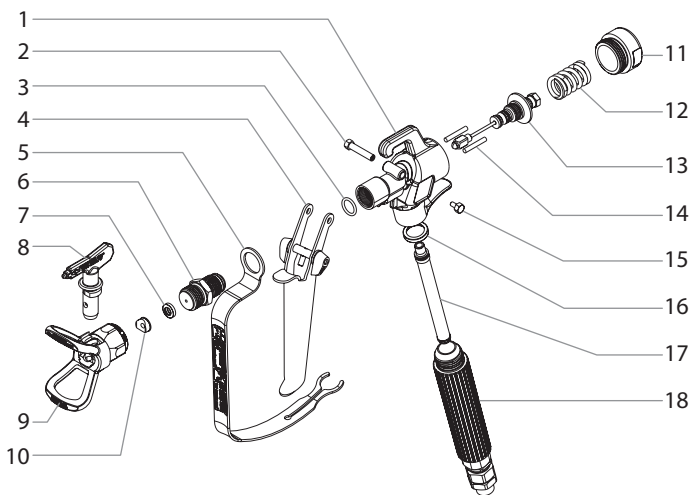

Pos.	Artikel #	Beskrivning
1	0502077	Pistolhuvud
2	0502068	Avtryckarskruv, lång
3	0502080	O-spridring
4	0502074	Avtryckaranordning, 4-fingerpistol
5	0296504	Avtryckarskydd
6	550-277	Spridarmunstycke, ett hål, G-THD (inkluderar föremål 3)
7	651-020	Munstycksförsegling
8	662-517	Munstycksanordning (se tillbehörskatalogen för övriga storlekar)
9	0289228	Tip guard, G-THD
10	651-040	Munstycks-packningshållare

Pos.	Artikel #	Beskrivning
11	0502159	Ändlock
12	0502054	Packningsfjäder
13	550-264	Tätninganordning
14	0502079	Retraktornål
15	580-513	Avtryckarskruv, kort
16	560-038	Handtagsförsegling
17	0089958	Filter, medium
18	550-266	Handtag/ svängtappsanordning, 1/4 NPS
	0286707	S-3 etikett (bild saknas)
	550-276	Reparationskit för pistol, G-THD, ett hål (inbegriper föremål 3, 6, och 13)

# Garanti

Titan Tool, Inc. ("Titan") garanterar att, vid tidpunkten för leverans till den ursprungliga köparen ("Slutanvändare"), utrustningen som täcks av denna garanti är fri från material- och tillverkningsfel. Med undantag för någon speciell, begränsad eller utökad garanti utförd av Titan, är Titans skyldighet under denna garanti begränsad till kostnadsfritt utbyte eller reparation av de delar, enligt Titans rimliga tillfredställande, visar sig vara defekta inom tolv (12) månader efter försäljning till Slutanvändaren. Den här garantin gäller endast när enheten installeras och används enligt rekommendationer och anvisningar från Titan.

Garantin gäller inte i händelse av skada eller slitage som orsakats av slitning, korrosion eller felaktig användning, vårdslöshet, olyckshändelse, felaktig installation, användning av andra komponenter än Titan-komponenter, eller manipulering av enheten på ett sätt som försämrar normal drift.

Defekta delar returneras till en godkänd Titan-butik/verkstad. Alla fraktkostnader, inklusive retur till fabriken, vid behov, förskottsbetalas av Slutanvändaren. Reparerad eller utbytt utrustning returneras till Slutanvändaren i frakterat emballage.

DET FINNS INTE NÅGON ANNAN UTTRYCKT GARANTI. TITAN FRISKRIVER SIG HÄRMEDE FRÅN ALLA UNDERFÖRSTÅDDA GARANTIER, BLAND ANNAT DE ANGÅENDE SÄLJBARHET OCH LÄMPLIGHET FÖR ETT SPECIELLT ÄNDAMÅL, I DEN OMFATTNING LAGEN MEDGER DET. VARAKTIGHETEN FÖR EN UNDERFÖRSTÅDD GARANTI SOM INTE KAN FRISKRIVAS ÄR BEGRÄNSAD TILL DEN TIDSPERIOD SOM ANGES I DEN UTTRYCKTA GARANTIN. I INGET FALL SKA TITANS SKYLDIGHET ÖVERSKRIDA BELOPPET PÅ INKÖPSPRISET. ANSVAR FÖR FÖLJDSKADOR, OFÖRUTSEDDA ELLER SPECIELLA SKADOR UNDER NÅGON GARANTI ÄR EXKLUDERAT TILL DEN OMFATTNING LAGEN MEDGER.

TITAN LÄMNAR INGEN GARANTI OCH FRISKRIVER SIG FRÅN ALLA UNDERFÖRSTÅDDA GARANTIER ANGÅENDE SÄLJBARHET OCH LÄMPLIGHET FÖR ETT SPECIELLT ÄNDAMÅL MED HÄNSYN TILL TILLBEHÖR, UTRUSTNING, MATERIAL ELLER KOMPONENTER SOM SÄLJS MEN INTE TILLVERKAS AV TITAN. DE ARTIKLAR SOM SÄLJS, MEN INTE TILLVERKAS AV TITAN (T.EX. GASMOTORER, BRYTARE, SLANGAR ETC.) GÄLLER UNDER EVENTUELL GARANTI FRÅN DERAS TILLVERKARE. TITAN GER KÖPAREN RIMLIG ASSISTANS MED EVENTUELL YRKANDE OM ÖVERTRÄDANDE AV DESSA GARANTIER.

## Information om avfallshantering:

Enligt det europeiska direktivet 2002/96/EG om avfall som utgörs av eller innehåller elektriska eller elektroniska produkter och tillämpningen av detta inom nationell rättspraxis, skall denna produkt inte kastas i hushållsoporna, utan måste återvinnas på ett miljövänligt sätt!

Din färdig använda utrustning från Titan återtas av oss eller våra agenturer och avfallshantering sköts sedan på ett miljövänligt sätt. Vänd dig till något av våra serviceställen, agenturer eller direkt till oss.



S

## EU Konformitetsförklaring

Vi intygar och ansvarar för, att denna produkt överensstämmer med följande norm och dokument:

2006/42/EG, 2014/34/EU, 2011/65/EU

Använda harmoniserade normer:

EN ISO 12100, EN 1953, EN 80079-36



II 2G X

EU-konformitetsförklaringen medföljer produkten. Den kan vid behov beställas genom ordernummer **2399000**.